

HÜPPE Modely Walk-In

**Xtensa pure**



# HÜPPE Xtensa pure s nástennou lištou 4-uholník



- Pre prestavbu riešenia Walk-In na posuvné dvere do niky je nutné dokúpiť „Doplňkovú sadu pre niku“.
- Oblasť prekrytia skiel je minimálne 98mm. Špeciálna pomôcka pre čistenie tohto priestoru je súčasťou dodávky.
- Spodná pojazďová koľajnica pre pohyblivý segment je vysoká 10 mm.
- Bezbariérový sprchovací priestor vhodný aj pre osoby odkázané na invalidný vozík.
- Dĺžka priečnej vzpery: 1250mm. Vždy sa montuje do stredu celého zariadenia.
- Montáž na sprchové vaničky aj priamo na podlahu možná. Minimálna plocha potrebná pre inštaláciu: 50mm.
- Montážne rozmery pozri časť AB.

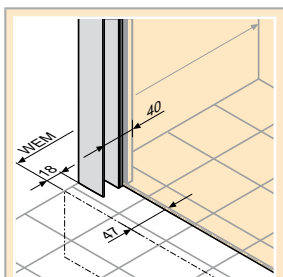

Montáž priamo na podlahu

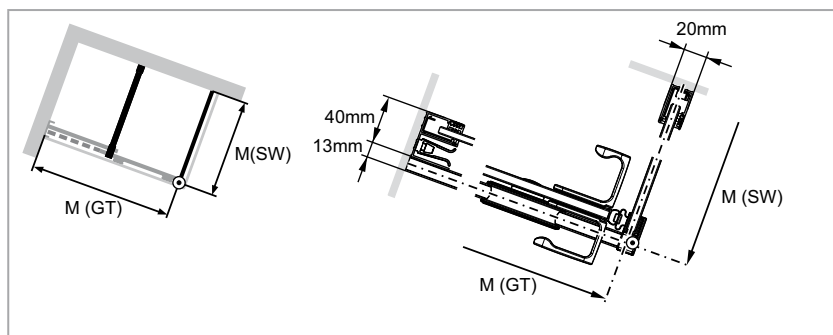

Walk-In Posuvné dvere 1-dielne s pevným segmentom



Posuvné dvere do niky

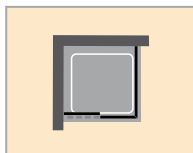

Posuvné dvere pre bočnú stenu

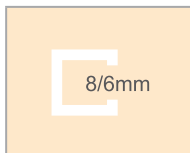

Sklo Dvere 8mm Pevný segment 6mm



Voliteľná výbava

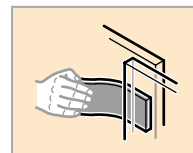

Pomôcka pre čistenie je súčasťou dodávky

## Vyhľadanie objednacieho čísla:

XXXXXX	+	069	+	XXX
Číslo výrobku		Farba profilov		Sklo / dekor

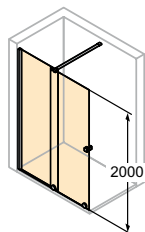

Upevnenie vľavo

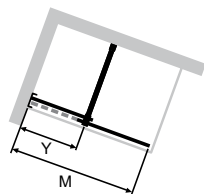

Walk-In

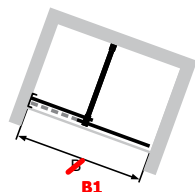
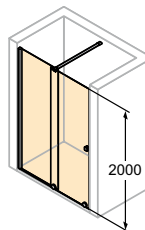

GTN

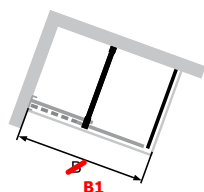
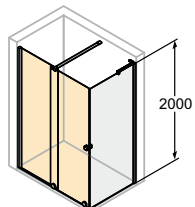

GTS

## Walk-In Posuvné dvere 1-dielne s pevným segmentom

### Upevnenie vľavo

Typ	Šírka M = montážny rozmer ako Walk-In	Vstavaný rozmer vaničky Posuvné dvere do niky (GTN)	Vstavaný rozmer vaničky Posuvné dvere s bočnou stenou (GTS)	Min. / max. prekrytie sklenených tabulí	Min. / max. šírka vstupu v niku	Min. / max. šírka vstupu s bočnou stenou (SW)	Montážny rozmer Y priečnej vzpery	Číslo výrobku	Výška 2000 Základná cena
980-1000	968-1000	985-1017	1004-1036	98-117	402-421	383-402	516	XT0101	1.050,-
1001-1100	988-1100	1005-1117	1024-1136	98-197	372-471	353-452	566	XT0102	
1101-1200	1088-1200	1105-1217	1124-1236	98-197	422-521	403-502	616	XT0103	
1201-1400	1188-1400	1205-1417	1224-1436	98-297	422-621	403-602	716	XT0105	1.190,-
1401-1600	1388-1600	1405-1617	1424-1636	98-297	522-721	503-702	816	XT0107	
1601-1800	1588-1800	1605-1817	1624-1836	98-297	622-821	603-802	916	XT0109	

### Upevnenie vpravo

Typ	Šírka M = montážny rozmer ako Walk-In	Vstavaný rozmer vaničky Posuvné dvere do niky (GTN)	Vstavaný rozmer vaničky Posuvné dvere s bočnou stenou (GTS)	Min. / max. prekrytie sklenených tabulí	Min. / max. šírka vstupu v niku	Min. / max. šírka vstupu s bočnou stenou (SW)	Montážny rozmer Y priečnej vzpery	Číslo výrobku	Výška 2000 Základná cena
980-1000	968-1000	985-1017	1004-1036	98-117	402-421	383-402	516	XT0201	1.050,-
1001-1100	988-1100	1005-1117	1024-1136	98-197	372-471	353-452	566	XT0202	
1101-1200	1088-1200	1105-1217	1124-1236	98-197	422-521	403-502	616	XT0203	
1201-1400	1188-1400	1205-1417	1224-1436	98-297	422-621	403-602	716	XT0205	1.190,-
1401-1600	1388-1600	1405-1617	1424-1636	98-297	522-721	503-702	816	XT0207	
1601-1800	1588-1800	1605-1817	1624-1836	98-297	622-821	603-802	916	XT0209	

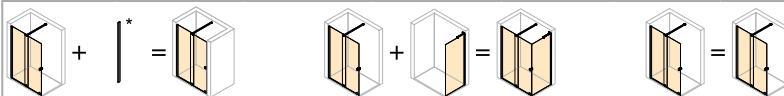

\* = Doplnková sada pre niku

! Pozor: Pre posuvné dvere do niky je potrebná „Doplnková sada pre niku“. Pozri Naviac.

### Zhotovenie na mieru - Upevnenie vľavo

Šírka B1	Výška	Číslo výrobku	Základná cena
1000-2000	1200-2000	XT0180	1.350,-
Rozsah nastavenia (vstavaný rozmer) = zadaný rozmer - 12mm / + 0mm			
Pokiaľ je sprchovací kút určený pre montáž priamo na podlahu je potrebné dodržať nasledujúce body:			
a) Uviest' montážny rozmer na stred špáry alebo stred skla.			
b) Pri objednávke uviest' upozornenie „Montážna situácia - montáž priamo na podlahu 001“.			

### Zhotovenie na mieru - Upevnenie vpravo

Šírka B1	Výška	Číslo výrobku	Základná cena
1000-2000	1200-2000	XT0280	1.350,-
Rozsah nastavenia (vstavaný rozmer) = zadaný rozmer - 12mm / + 0mm			
Pokiaľ je sprchovací kút určený pre montáž priamo na podlahu je potrebné dodržať nasledujúce body:			
a) Uviest' montážny rozmer na stred špáry alebo stred skla.			
b) Pri objednávke uviest' upozornenie „Montážna situácia - montáž priamo na podlahu 001“.			

### Naviac

Naviac	Výška	Číslo výrobku	Cena
Doplnková sada pre niku	2000	XT0401	75,-
Doplnková sada pre niku, zhotovenie na mieru	do 2000	XT0480	95,-

### Farba profilov - Sklo / dekor

Farba profilov	Kód farby	Prípl.	Sklo / dekor	Kód skla	Prípl.
strieborná pololesklá	069	0,-	Sklo číre Anti-Plaque	322	0,-
			Individuálne pieskované dekory alebo špeciálne sklá	399	Po konzultácii

# HÜPPE Xtensa pure s nástennou lištou 4-uholník



- Bočná stena sa montuje vždy na stranu zatvárania.
- Montážne rozmery pozri časť AB.

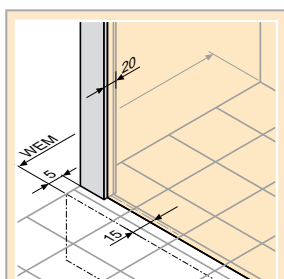

Montáž priamo na podlahu

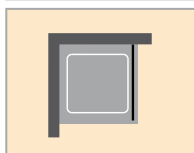
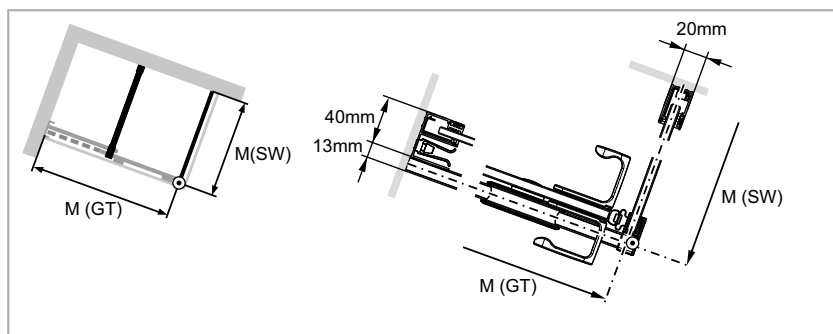

Bočná stena pre posuvné dvere 1-dielne s pevným segmentom

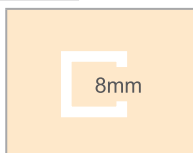

Sklo 8mm



Voliteľná výbava

## Vyhľadávanie objednacieho čísla:

XXXXXX	+	069	+	XXX
Číslo výrobku		Farba profilov		Sklo / dekor

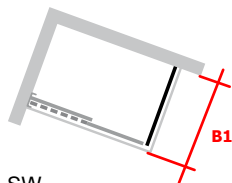
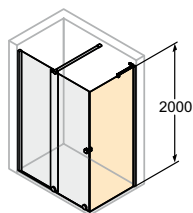

## Bočná stena pre Walk-In posuvné dvere 1-dielne s pevným segmentom

### Štandardný rozmer

Typ	Vstavaný rozmer vaničky	Číslo výrobku	Výška 2000 Základná cena
800	794-806	XT0301	<b>365,-</b>
900	894-906	XT0302	
1000	994-1006	XT0303	<b>375,-</b>

### Zhotovenie na mieru

Šírka B1	Výška	Číslo výrobku	Základná cena
700-1100	1200-2000	XT0380	<b>470,-</b>

Rozsah nastavenia (vstavaný rozmer) = zadaný rozmer - 6mm / + 6mm

Pokiaľ je sprchovací kút určený pre montáž priamo na podlahu je potrebné dodržať nasledujúce body:

a) Uviesť montážny rozmer na stred špáry alebo stred skla.

b) Pri objednávke uviesť upozornenie „Montážna situácia - montáž priamo na podlahu 001“.

### Farba profilov - Sklo / dekor

Farba profilov	Kód farby	Prípl.	Sklo / dekor	Kód skla	Prípl.
strieborná pololesklá	069	<b>0,-</b>	Sklo číre Anti-Plaque	322	<b>0,-</b>
			Individuálne pieskované dekory alebo špeciálne sklá	399	<b>Po konzultácii</b>