

MINICENNÍK 2019 | 2020

SPRCHOVÉ ZÁSTENY A VANIČKY

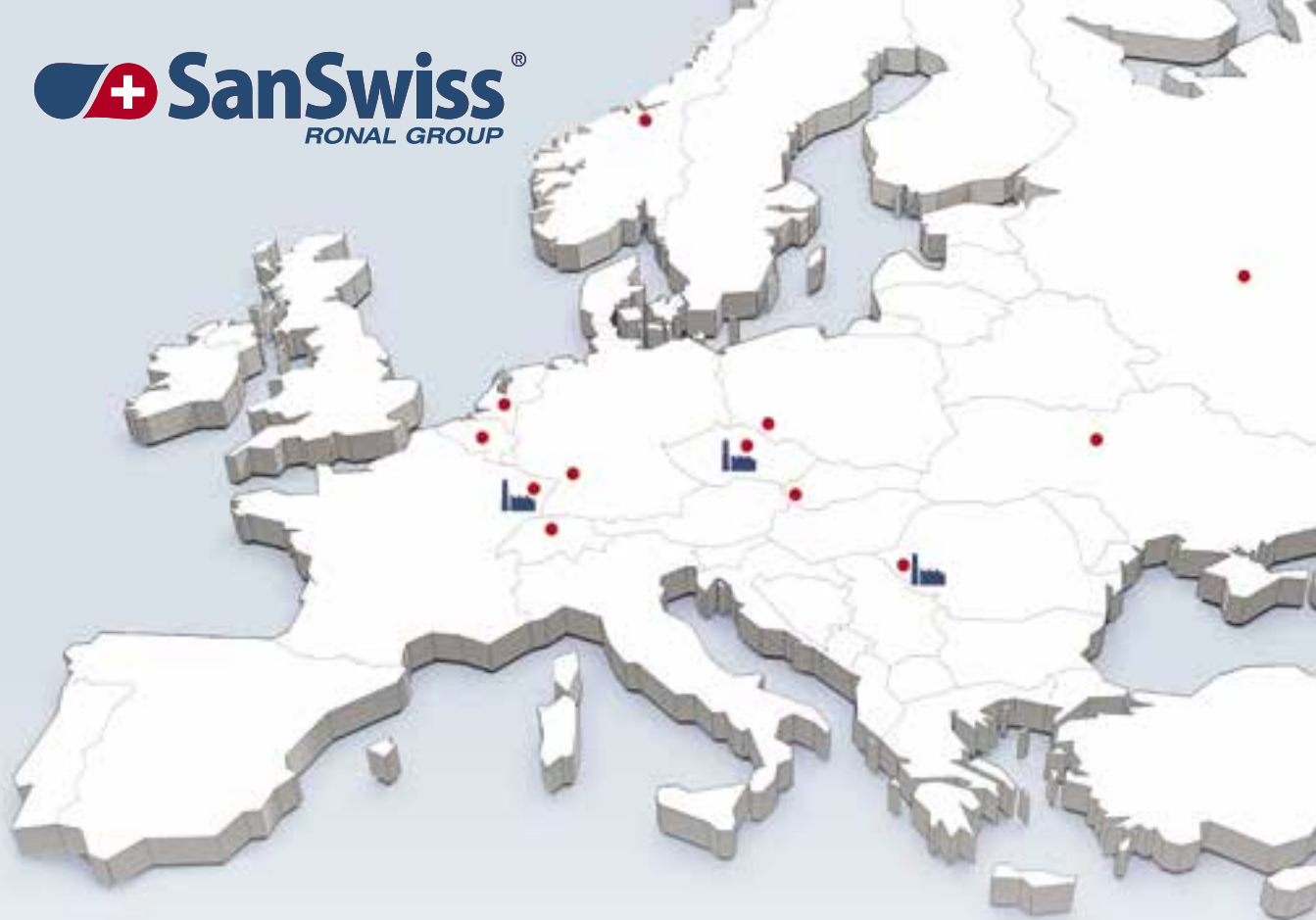



SANSWISS TRADIČNÝ VÝROBCA SPRCHOVÝCH ZÁSTEN, ALE AJ ŠPECIALISTA NA ATYPICKÉ RIEŠENIA



EN 14428



SanSwiss je tradičný výrobca sprchovacích kútov a vaničiek. Hlavné sídlo spoločnosti sa nachádza v Härkingen vo Švajčiarsku. Vďaka svojmu rozsiahlemu know-how, početným inováciám a vysokej kvalite produktov patrí SanSwiss k úspešným výrobcam v Európe. Tri výrobné závody a 12 obchodných zastúpení zaisťujú v 16 krajinách Európy presadzovanie obchodnej stratégie vďaka blízkosti k zákazníkovi v mieste poskytovania profesionálnych služieb.

Či už sa jedná o bezrámové, čiastočne rámové alebo rámové zásteny s rôznymi tvarmi profilov, široko otvárateľné krídlové dvere, posuvné dvere s úsporou miesta alebo stále populárnejšie WALK-IN zásteny do veľkých kúpeľní, zásteny SanSwiss splnia najrôznejšie priania zákazníkov pre individuálne riešenie kúpeľne, vrátane atypických rozmerov a zvláštnych prevedení.

Sprchové kúty a vaničky SanSwiss spĺňajú najvyššie požiadavky na technické riešenia, funkčnosť, komfort a dizajn. Všetky výrobky zodpovedajú vysokým štandardom platných európskych noriem. Následné dodržiavanie kvality výrobkov je pravidelne testované a monitorované. Len tak môže byť zaručená osvedčená vysoká úroveň kvality všetkých výrobkov SanSwiss.

O úspechu spoločnosti hovorí nielen počty predaných výrobkov, kvalita, inovácie, ale predovšetkým spokojní zákazníci. Už viac ako 35 rokov sme tu pre vás!



Spoločnosť SanSwiss s.r.o. sa úspešne etablovala na českom a slovenskom trhu. Svoje dvadsaťročné pôsobenia na česko-slovenskom trhu oslávi SanSwiss v novej výrobo-logistickej hale v Jičine. Nová multifunkčná hala významne navýši výrobné i skladové kapacity a zaisťí ďalšie dlhodobé pracovné príležitosti.



BLACK LINE

ANNEA
SOLINO
TOP LINE S
WALK IN



CADURA

- nový vzhľad
- nový tvar
- nová funkčnosť



Ergonomický dizajn madla pôsobí elegantne a moderne



Výrazné tvary pántov sú úplne v súlade s aktuálnym trendom moderných dizajnových kúpeľní



"Soft open/close" systém pre jednoduché a tiché otváranie aj zatváranie posuvných dverí

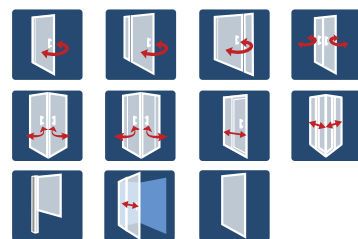

CADURA je nová rada kvalitných sprchových zásten od spoločnosti SanSwiss.

Je kombináciou sofistikovaného dizajnu, do detailu prepracovanej ergonomie a kvalitných materiálov. CADURA ponúka všetku funkčnosť, ktorú možno v dnešnej dobe očakávať od moderného radu sprchových zásten.

Moderné pánty, kovania aj ergonomicky tvarované madlo vás nadchnú originálnym a moderným dizajnom. 6 mm bezpečnostné sklo s antiplakovou úpravou Aquaperle, komfortné otváranie pri krídlových dverách aj "Soft Open / Close" systém pri posuvných dverách garantujú jednoduché použitie.



Údržba povrchovo upravených plôch

Profily, madlá, pánty a príslušenstvo majú spravidla upravený povrch ako napríklad chróm alebo elox. Aby ste mohli mať radosť z pekného povrchu mnoho rokov, je potrebné pri ich čistení dodržiavať určité pravidlá:

Chrómované povrchy

Pre pravidelnú údržbu ich stačí čistiť vodou s mydlom a mäkkou handričkou. Pre odstránenie vápenatých usadenín odporúčame použiť bežne dostupné sanitárne čističe na báze kyseliny citrónovej.

Používajte iba špeciálne čističe

Vhodný čistič rozpoznáte podľa pokynov výrobcu na ich zadnej strane, ktoré odkazujú na ich použitie pre zodpovedajúcu povrchy. Prečítajte si dôkladne a pozorne pokyny na použitie a ich dávkovanie pre jednotlivé povrchy. Po čistení je potrebné plochy vždy dôkladne opláchnuť čistou vodou a osušiť suchou handričkou.

Vyhňte sa určitým účinným látkam

Niektoré čističe kúpeľní obsahujú účinné látky, ktoré môžu spôsobiť nezvratné škody na ošetrovaných povrchoch. K týmto účinným látkam patria:

- Kyselina octová (označovaná tiež ako kyselina ethanová alebo Acidum aceticum)
- Kyselina soľná (kyselina chlór vodíková, Acidum hydrochloricum)
- Kyselina mravčia (kyselina methanová, kyselina karboxylová, Acidum formicum)
- Chlóran sodný (chlórové bielidlo, SAVO)
- Kyselina fosforečná (E 338)

Nepoužívajte v žiadnom prípade čističe, ktoré obsahujú vyššie uvedené látky. Poškodzujú povrchy a môžu rýchlo viesť k viditeľným poškodeniam. Treba sa tiež vyhnúť miešaniu rôznych čističov, pretože reakciou ich účinných látok môžu vzniknúť zdraviu nebezpečné výpary. Pre čistenie použite najlepšie handričku neuvolňujúcu vlákna. Špongie s drsným povrchom a hrubé handričky sú na čistenie citlivých plôch nevhodné.



Teraz je čistenie sprchového kúta jednoduchšie!

GLASS CLEANER | PROTECT CLEANER | POWER CLEANER



GLASS CLEANER - na sklo

Špeciálny prostriedok na čistenie skiel sprchových zásten SanSwiss. Prepožičiava skleneným povrchom trvalo žiarivý lesk. Čistí bez šmúh a je obzvlášť jemný.

PROTECT CLEANER - univerzálny

Profesionálny čistiaci a ošetrojúci prostriedok pre sprchové zásteny (sklá, profily a pánty). Účinná ochrana a starostlivosť pre sklá s Aquaperle. Hygienické čistenie s príjemne sviežou vôňou.

POWER CLEANER - extra silný

Čistiaci prostriedok pre sprchové zásteny (sklá, profily a pánty). Vysoko účinný k odstráneniu usadenej špiny, vodného kameňa. Obzvlášť vhodný na čistenie skiel s antiplakovou úpravou Aquaperle.

Doporučujeme na sprchové kúty SanSwiss

Všetky čistiace prostriedky boli testované na všetkých sprchovacích kútoch SanSwiss. Pri pravidelnom používaní týchto čistiacich prostriedkov bude váš sprchovací kút žiarivý čistotou a aj po dlhodobom používaní bude vyzeráť ako nový! V ponuke spoločnosti SanSwiss nájdete aj praktické stierky na sklo s ergonomickou rukoväťou.



Objednací kód	Popis	Cena
17224.2	GLASS CLEANER - čistiaci prostriedok na sklo, 500 ml	18 €
17223.2	PROTECT CLEANER - čistiaci a ošetrojúci prostriedok pre zásteny, 500 ml	15,6 €
17225.2	POWER CLEANER - extra silný čistiaci prostriedok pre zásteny, 500 ml	23,4 €
WISCHER	Stierka na sklo SanSwiss, plastová - šírka 200 mm	4,8 €
13034	Stierka na sklo SanSwiss, kovová - šírka 200 mm, vrátane 2 držiakov	32,4 €

Ceny s DPH 20 %

Skutočná ochrana proti vodnému kameňu



Na skle bez antiplakovej úpravy steká voda po celej ploche. Vodný kameň sa pri odparovaní vody usádza v póroch skla a zastavuje stekanie. Antiplaková úprava Aquaperle znižuje usadzovanie nečistôt a vodného kameňa na skle. Vďaka tejto úprave stekajú vodné kvapky zo skla dole a neusadzujú sa na ňom. Na skle môže zostať len niekoľko malých kvapiek. Aquaperle znižuje usadzovanie vodného kameňa na minimum a značne uľahčuje údržbu skla.

Antiplaková úprava Aquaperle sa štandardne dodáva na všetkých sklách SanSwiss.



Či už sa jedná o zvláštne rozmery
až do výšky 2300 mm,
skosenie, výrezy alebo skrátené
bočné steny, pre SanSwiss
- špecialistu na atypické riešenia
- toto nie je žiadny problém!



Prehľad sprchových kútov

	Štvrtkruhy	Päťuholníky	Dvere v nike	Rohové zásteny	Vaňové zásteny	Pevné zásteny
TOP-LINE	1, 2	6	7, 8, 9, 10, 11, 12, 13	3, 4, 5, 7, 8, 9, 10, 11, 12, 13	16, 17, 18	14, 15
SWING-LINE	19		21, 22, 23, 24, 25	20, 21, 22, 23, 24, 25	26	
SOLINO					27	
SWING-LINE F			29	28, 29		
PUR LIGHT S	30		32, 33	31, 32, 33		
NOVINKA CADURA			38, 39, 40, 41	36, 37, 38, 39, 40, 41		42
ESCURA	43		45, 46	44, 45, 46		47
PUR	48, 49	51	52, 53, 54, 55	50, 53, 54, 55		56, 57, 58
MELIA	59		60, 61, 62, 63	59, 60, 61, 62	64	65, 66
FUN						67, 68, 69, 70
NOVINKA EASY					71	
ANNEA BLACK LINE	73		75, 76	74, 75, 76		
SOLINO BLACK LINE	77		80, 81, 82, 83, 84	78, 79, 80, 81, 82, 83, 84	95	
TOP LINE S BLACK LINE				86, 87, 88	85, 86, 87, 88	
EASY BLACK LINE				89, 90, 91, 92, 93, 94		89, 90, 91, 92, 93, 94
MODUL 1400 Kompletné kabíny	100			96, 97, 98, 99		
COMFORT Sprchové sedátko	101	101	101	101		101
ILA Vaničky	102, 103		102, 103	102, 103		102, 103
MARBLEMATE Vaničky	104, 105	104, 105	104, 105	104, 105		104, 105



TOPR

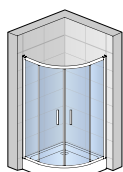

TOPR

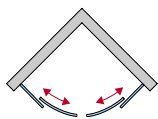
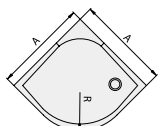

- 6 mm bezpečnostné sklo s antiplakovou úpravou AQUAPERLE
- Farba biela, matný elox, aluchróm a sanitárne farby
- Štandardná výška 1900 mm
- Atypická šírka do 1200 mm
- Rádus 500 alebo 550 mm
- Možnosť odklopenia dverí pre jednoduché čistenie
- Zástenu možno kombinovať s bočnou stenou TOPF (U-montáž); pozri. str. 7

Typ	Šírka vstupu (R500)	Šírka pevného dielu	Šírka vstupu (R550)	Šírka pevného dielu	Biela / Elox / Aluchróm Sklo 07 Číre
TOPR 800	403	298	403	248	651 €
TOPR 900	453	398	550	348	683 €
TOPR 1000	453	498	566	448	718 €
Priplatky					
Sklo 22 - Durlux					Bez príplatku 143 €
Sklo 44 - Cristal perly					

Prestaviteľná šírka pre montáž na vaničku: -25/+0 mm

* Chrómované plastové dieliky a držadlá aj u bieleho a eloxovaného rámu.

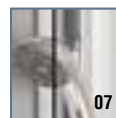



TER

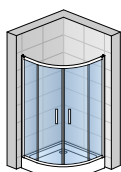

TER

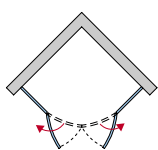
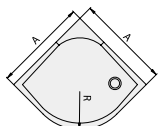

- 6 mm bezpečnostné sklo s antiplakovou úpravou AQUAPERLE
- Farba biela, matný elox, aluchróm a sanitárne farby
- Štandardná výška 1900 mm
- Atypická šírka do 1200 mm
- Rádus 500 alebo 550 mm
- Zástenu možno kombinovať s bočnou stenou TOPF (U-montáž); pozri. str. 7

Typ	Šírka vstupu (R500)		Šírka vstupu (R550)		Biela / Elox / Aluchróm Sklo 07 Číre
TER 800	643	296	714	246	702 €
TER 900	643	396	714	346	720 €
TER 1000	643	496	714	446	738 €

Príplatky

Sklo 22 - Durlux

Sklo 44 - Cristal perly

Bez príplatku

197 €

Prestaviteľná šírka pre montáž na vaničku: -25/+0 mm

* Chrómované plastové dieliky a držadlá aj u bieleho a eloxovaného rámu.

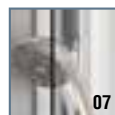

TOPAC - rohový vstup
s dvojdielnymi posuvnými dverami

TBFAC - bezbariérový rohový vstup
s dvojdielnymi posuvnými dverami

TOP-LINE



TOPAC

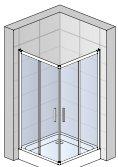

TOPAC

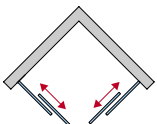

TBFAC

- 6 mm bezpečnostné sklo s antiplakovou úpravou AQUAPERLE
- Farba biela, matný elox, aluchróm a sanitárne farby
- Štandardná výška 1900 mm
- Atypická výška do 1900 mm
- Atypická šírka do 1200 mm
- Bez spodného vodiaceho profilu (len TBFAC)
- Možnosť odklopenia dverí pre jednoduché čistenie
- Zástenu možno kombinovať s bočnou stenou TOPF (U-montáž); pozri. str. 7

Typ	Šírka vstupu	Šírka pevného dielu	Biela / Elox / Aluchróm Sklo 07 Číre
TOPAC 700	336	348	563 €
TOPAC 800	407	398	591 €
TOPAC 900	477	448	617 €
TOPAC 1000	548	498	646 €
TBFAC 700	359	334	563 €
TBFAC 800	429	384	591 €
TBFAC 900	499	434	617 €
TBFAC 1000	569	484	646 €
Priplatky		TOPAC	TBFAC
Sklo 22 - Durlux		Bez príplatku	Bez príplatku
Sklo 30 - Mastercarré, 44 - Cristal perly, 49 - satén, 51 - línia		250 €	250 €

Prestaviteľná šírka pre montáž na vaničku: -25/+0 mm

* Chromované plastové dieliky a držadlá aj u bieleho a eloxovaného rámu.

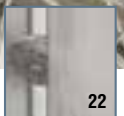

22

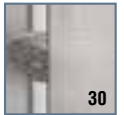

30



44



49



51

AQUAPERLE



TOE3

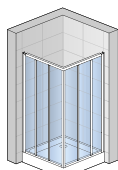

TOE3

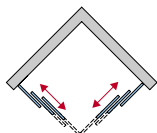

- 3 mm bezpečnostné sklo s antiplakovou úpravou AQUAPERLE
- Farba biela, matný elox, aluchróm a sanitárne farby
- Štandardná výška 1900 mm
- Atypická výška do 1900 mm

- Atypická šírka do 1200 mm
- Možnosť odklopenia dverí pre jednoduché čistenie
- Zástenu možno kombinovať s bočnou stenou TOPF (U-montáž); pozri. str. 7

Typ	Šírka vstupu	Šírka pevného dielu	Biela / Elox / Aluchróm Sklo 07 Číre
TOE3 700	472	266	530 €
TOE3 750	519	282	543 €
TOE3 800	565	299	558 €
TOE3 900	660	332	584 €
TOE3 1000	754	336	611 €
TOE3 1200	970	432	666 €

Priplatky

Sklo **22** - Durlux

Sklo **44** - Cristal perly, **49** - satén, **51** - línia

Bez príplatku

134 €

Prestaviteľná šírka pre montáž na vaničku: -25/+0 mm

* Chromované plastové dieliky a držadlá aj u bieleho a eloxovaného rámu.

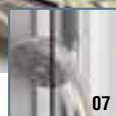

07



22



44



49



51



TED2

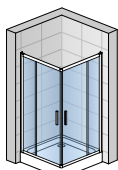

TED2

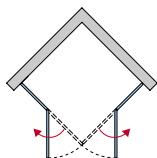

- 6 mm bezpečnostné sklo s antiplakovou úpravou AQUAPERLE
- Farba biela, matný elox, aluchróm a sanitárne farby
- Štandardná výška 1900 mm
- Atypická výška do 1900 mm
- Atypická šírka do 1200 mm
- Zástenu možno kombinovať s bočnou stenou TOPF (U-montáž); pozri. str. 7

Typ	Šírka vstupu	Šírka pevného dielu	Biela / Elox / Aluchróm Sklo 07 Číre
TED2 700	662	200	561 €
TED2 750	734	200	568 €
TED2 800	734	250	578 €
TED2 900	734	350	603 €
TED2 1000	734	450	618 €
TED2 1200	734	650	659 €

Priplatky

Sklo **22** - Durlux

Sklo **30** - Mastercarré, **44** - Cristal perly, **49** - satén, **51** - línia

Bez príplatku

309 €

Prestaviteľná šírka pre montáž na vaničku: -25/+0 mm

* Chromované plastové dieliky a držadlá aj u bieleho a eloxovaného rámu.

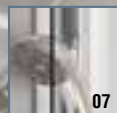

07

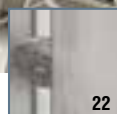

22

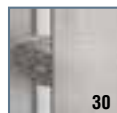

30



44

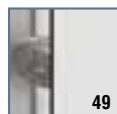

49

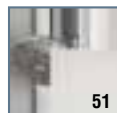

51





TOP52

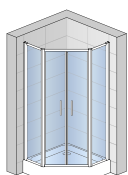

TOP52

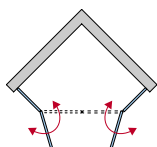
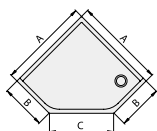

- 5 a 6 mm bezpečnostné sklo s antiplakovou úpravou AQUAPERLE
- Farba biela, matný elox, aluchróm a sanitárne farby
- Štandardná výška 1900 mm
- Atypická šírka do 1200 mm
- Zástenu možno kombinovať s bočnou stenou TOPF (U-montáž); pozri. str. 7

Typ	Šírka Rozmer A	Šírka dverí Rozmer C	Šírka bočných stien Rozmer B	Biela / Elox / Aluchróm Sklo 07 Číre
TOP52 6 800	800	636	350	693 €
TOP52 7 800	800	707	300	693 €
TOP52 6 900	900	636	450	699 €
TOP52 7 900	900	707	400	699 €
TOP52 6 1000	1000	636	550	704 €
TOP52 7 1000	1000	707	500	704 €

Priplatky

Sklo 22 - Durlux

Sklo 30 - Mastercarré, 44 - Cristal perly, 49 - satén, 51 - línia

Bez príplatku

257 €

Prestaviteľná šírka pre montáž na vaničku: -25/+0 mm

* Chrómované plastové dieliky a držadlá aj u bieleho a eloxovaného rámu.



07

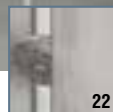

22



30



44

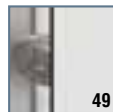

49

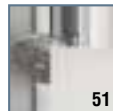

51

TOPP - jednokrídlové lietacie dvere
TOPF - bočná stena (pre montáž s dverami v 90°)

TOP-LINE



TOPP+TOPF

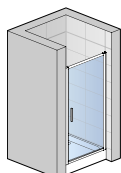

TOPP

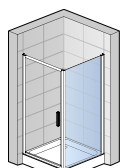
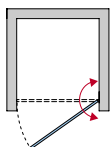

TOPP + TOPF

- 5 mm bezpečnostné sklo s antiplakovou úpravou AQUAPERLE (dvere)
- 6 mm bezpečnostné sklo s antiplakovou úpravou AQUAPERLE (bočná stena)
- Farba biela, matný elox, aluchróm a sanitárne farby
- Štandardná výška 1900 mm
- Atypická výška do 1900 mm
- TOPP: Atypická šírka do 1000 mm
- TOPF: Atypická šírka do 1200 mm

Typ	Šírka vstupu	Biela / Elox / Aluchróm Sklo 07 Číre
TOPP 700	564	351 €
TOPP 750	614	359 €
TOPP 800	664	366 €
TOPP 900	764	383 €
TOPP 1000	864	404 €
TOPF 700		236 €
TOPF 750		238 €
TOPF 800		246 €
TOPF 900		258 €
TOPF 1000		274 €
TOPF 1200		288 €
Príplatky		
Sklo 22 - Durlux	Pre dvere	Pre bočnú stenu
Sklo 30 - Mastercarré, 44 - Cristal perty, 49 - satén, 51 - línia	Bez príplatku	Bez príplatku
	126 €	67 €

Prestaviteľná šírka dverí do niky: -25/+25 mm
 Prestaviteľná šírka dverí s bočnou stenou pre montáž na vaničku: -25/+0 mm
 * Chromované plastové dieliky a držadlá aj u bieleho a eloxovaného rámu.

Rozmery v mm. Ceny s DPH 20 %.

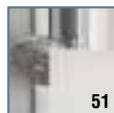
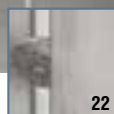
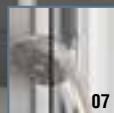

AQUAPERLE



TOPP2+TOPF

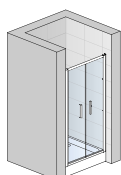

TOPP2

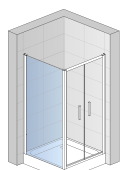
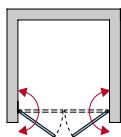

TOPF + TOPP2

- 5 mm bezpečnostné sklo s antiplakovou úpravou AQUAPERLE
- Farba biela, matný elox, aluchróm a sanitárne farby
- Štandardná výška 1900 mm
- Atypická výška do 1900 mm
- Atypická šírka do 1200 mm
- Zástenu možno kombinovať s bočnou stenou TOPF; pozri. str. 7

Typ	Šírka vstupu	Biela / Elox / Aluchróm Sklo 07 Číre
TOPP2 700	548	376 €
TOPP2 750	598	383 €
TOPP2 800	648	390 €
TOPP2 900	748	406 €
TOPP2 1000	848	419 €

Priplatky

Sklo **22** - Durlux

Sklo **30** - Mastercarré, **44** - Cristal perly, **49** - satén, **51** - línia

Bez príplatku

126 €

Prestaviteľná šírka dverí do niky: -25/+25 mm

Prestaviteľná šírka dverí s bočnou stenou pre montáž na vaničku: -25/+0 mm

* Chromované plastové dieliky a držadlá aj u bieleho a eloxovaného rámu.

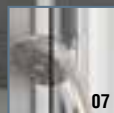

07

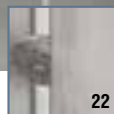

22

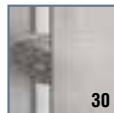

30



44



49

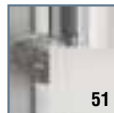

51

TED - jednokrídlové dvere s pevnou stenou v rovine
TOP31 - jednokrídlové dvere s pevnou stenou v rovine
 (pánt pri stene)

TOP-LINE



TED+TOPF

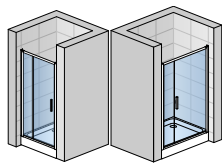

TED TOP31

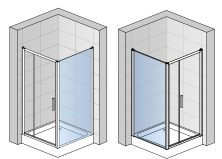
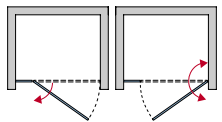

TED + TOPF TOPF + TOP31

- TED: 6 mm bezpečnostné sklo s antiplakovou úpravou AQUAPERLE
- TOP31: 5 mm bezpečnostné sklo s antiplakovou úpravou AQUAPERLE
- Farba biela, matný elox, aluchróm a sanitárne farby
- Štandardná výška 1900 mm
- Atypická výška do 1900 mm
- TED: Atypická šírka do 1400 mm
- TOP31: Atypická šírka do 1500 mm
- Zástenu možno kombinovať s bočnou stenou TOPF; pozri. str. 7

Typ	Šírka vstupu	Šírka pevného dielu	Biela / Elox / Aluchróm Sklo 07 Číre
TED 900	585	247	454 €
TED 1000	585	347	462 €
TED 1100	685	347	486 €
TED 1200	685	447	486 €
TED 1400	885	447	503 €
TOP31 900	566	258	438 €
TOP31 1000	666	258	459 €
TOP31 1200	766	358	498 €
TOP31 1400	866	458	542 €

Priplatky

Sklo 22 - Durlux	Bez príplatku
Sklo 30 - Mastercarré, 44 - Cristal perly, 49 - satén, 51 - línia	155 €

Prestaviteľná šírka dverí do niky: -25/+25 mm
 Prestaviteľná šírka dverí s bočnou stenou pre montáž na vaničku: -25/+0 mm
 * Chrómované plastové dieliky a držadlá aj u bieleho a eloxovaného rámu.

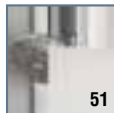
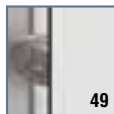
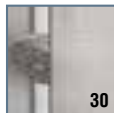
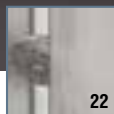
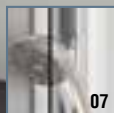



TOPK+TOPF

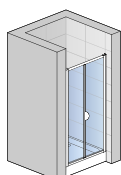

TOPK

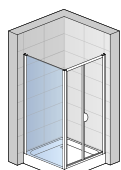
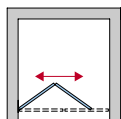

TOPF + TOPK

- 3 mm bezpečnostné sklo s antiplakovou úpravou AQUAPERLE
- Farba biela, matný elox, aluchróm a sanitárne farby
- Štandardná výška 1900 mm
- Atypická výška do 1900 mm
- Atypická šírka do 1000 mm
- Zástenu možno kombinovať s bočnou stenou TOPF; pozri. str. 7

Typ	Šírka vstupu	Biela / Elox / Aluchróm Sklo 07 Číre
TOPK 700	463	341 €
TOPK 750	513	341 €
TOPK 800	563	348 €
TOPK 900	663	366 €
TOPK 1000	763	378 €

Priplatky

Sklo 22 - Durlux

Sklo 44 - Cristal perly, 49 - satén, 51 - línia

**Bez príplatku
68 €**

Prestaviteľná šírka dverí do niky: -25/+25 mm

Prestaviteľná šírka dverí s bočnou stenou pre montáž na vaničku: -25 / +0 mm

* Chromované plastové dieliky a držadlá aj u bieleho a eloxovaného rámu.

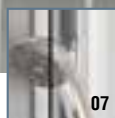

07

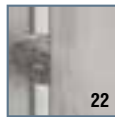

22

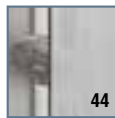

44

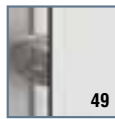

49

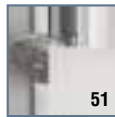

51



TOPS3+TOPF

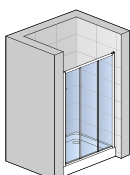

TOPS3

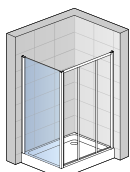
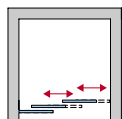

TOPF + TOPS3

- 3 mm bezpečnostné sklo s antiplakovou úpravou AQUAPERLE
- Farba biela, matný elox, aluchróm a sanitárne farby
- Štandardná výška 1900 mm
- Atypická výška do 1900 mm

- Atypická šírka do 1800 mm
- Možnosť odklopenia dverí pre jednoduché čistenie
- Zástenu možno kombinovať s bočnou stenou TOPF; pozri. str. 7

Typ	Šírka vstupu	Biela / Elox / Aluchróm Sklo 07 Číre
TOPS3 700	347	353 €
TOPS3 750	380	360 €
TOPS3 800	413	366 €
TOPS3 900	479	377 €
TOPS3 1000	545	392 €
TOPS3 1100	608	423 €
TOPS3 1200	677	423 €

Příplatky

Sklo **22** - Durlux

Sklo **44** - Cristal perly, **49** - satén, **51** - línia

Bez príplatku

67 €

Prestaviteľná šírka dverí do niky: -25/+25 mm

Prestaviteľná šírka dverí s bočnou stenou pre montáž na vaničku: -25/+0 mm

* Chromované plastové dieliky a držadlá aj u bieleho a eloxovaného rámu.

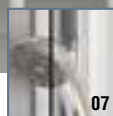

07

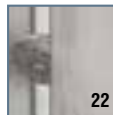

22



44

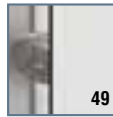

49

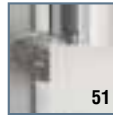

51



TOPS2 - jednodielné posuvné dvere s pevnou stenou v rovine

TBFS2 - bezbariérové jednodielné posuvné dvere s pevnou stenou v rovine

TOP-LINE



TOPS2+2xTOPF+2xEVT6

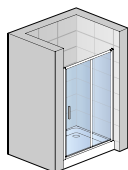

TOPS2

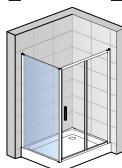
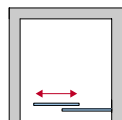

TOPF + TOPS2

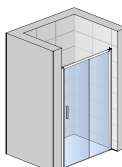

TBFS2

- 6 mm bezpečnostné sklo s antiplakovou úpravou AQUAPERLE
- Farba biela, matný elox, aluchróm a sanitárne farby
- Štandardná výška 1900 mm
- Atypická výška do 1900 mm
- Atypická šírka do 1800 mm

- Bez spodného vodiaceho profilu (len TBFS2)
- Možnosť odklopenia dverí pre jednoduché čistenie
- Dvere možno namontovať s otváraním vpravo alebo vľavo (len TOPS2)
- Zástenu možno kombinovať s bočnou stenou TOPF; pozri. str. 7

Typ	Šírka vstupu	Šírka pevného dielu	Biela / Elox / Aluchróm Sklo 07 Číre
TOPS2 1200	480	596	465 €
TOPS2 1400	580	696	492 €
TOPS2 1600	680	796	519 €
TBFS2 1200	480	582	465 €
TBFS2 1400	580	682	492 €
TBFS2 1600	680	782	519 €
Priplatky		TOPS2	TBFS2
Sklo 22 - Durlux		Bez príplatku	Bez príplatku
Sklo 30 - Mastercarré, 44 - Cristal perly, 49 - satén, 51 - lúnia		126 €	126 €

Prestaviteľná šírka dverí do niky: -25/+25 mm

Prestaviteľná šírka dverí s bočnou stenou pre montáž na vaničku: -25/+0 mm

* Chrómované plastové dieliky a držadlá aj u bieleho a eloxovaného rámu.

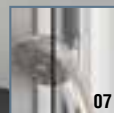

07

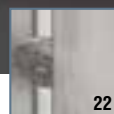

22

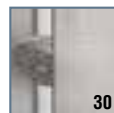

30



44

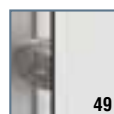

49



51

TOPS4 - dvojdielne posuvné dvere s 2 pevnými stenami v rovine
TBFS4 - bezbariérové dvojdielne posuvné dvere s 2 pevnými stenami v rovine

TOP-LINE



TOPS4+TOPF

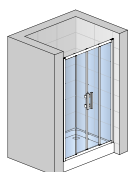
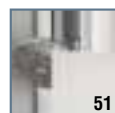
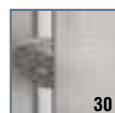
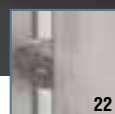
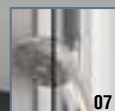

TOPS4

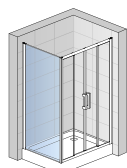
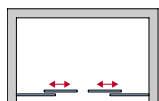

TOPF + TOPS4

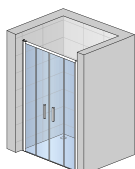

TBFS4

- 6 mm bezpečnostné sklo s antiplakovou úpravou AQUAPERLE
- Farba biela, matný elox, aluchróm a sanitárne farby
- Štandardná výška 1900 mm
- Bez spodného vodiaceho profilu (len TBFS4)
- Atypická výška do 1900 mm
- Atypická šírka do 1800 mm
- Možnosť odklopenia dverí pre jednoduché čistenie
- Zástenu možno kombinovať s bočnou stenou TOPF; pozri. str. 7

Typ	Šírka vstupu	Šírka pevného dielu	Biela / Elox / Aluchróm Sklo 07 Číre
TOPS4 1200	456	311	497 €
TOPS4 1400	556	361	516 €
TOPS4 1600	656	411	530 €
TBFS4 1200	460	312	497 €
TBFS4 1400	560	362	516 €
TBFS4 1600	660	412	530 €
Príplatky		TOPS4	TBFS4
Sklo 22 - Durlux		Bez príplatku	Bez príplatku
Sklo 30 - Mastercarré, 44 - Cristal perly, 49 - satén, 51 - línia		126 €	126 €

Prestaviteľná šírka dverí do niky: -25/+25 mm
 Prestaviteľná šírka dverí s bočnou stenou pre montáž na vaničku: -25/+0 mm
 * Chromované plastové dieliky a držadlá aj u bieleho a eloxovaného rámu.

TOPF - bočná stena samostatná
BTK1 - stropná alebo stabilizačná vzpera
 (sada s profilmi)

TOP-LINE



TOPF+BTK1

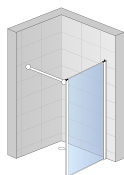

TOPF + BTK1

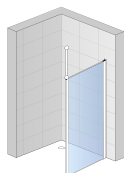

TOPF + BTK1

- 6 mm bezpečnostné sklo s antiplakovou úpravou AQUAPERLE
- Farba biela, matný elox, aluchróm a sanitárne farby
- Štandardná výška 1900 mm
- Atypická výška do 1900 mm
- Atypická šírka do 1200 mm
- BTK1: Stropnú i stabilizačnú vzperu možno skrátiť na mieru (dĺžka 1500 mm)
- BTK1: Obe prevedenia v jednej sade
- K samostatnej TOPF je vždy nutné objednať vzperu BTK1

Typ		Biela / Elox / Aluchróm Sklo 07 Číre
TOPF 700		236 €
TOPF 750		238 €
TOPF 800		246 €
TOPF 900		258 €
TOPF 1000		274 €
TOPF 1200		288 €
BTK1 1900	Výška do 1900	105 €

Priplatky

Sklo 22 - Durlux	Bez príplatku 67 €
Sklo 30 - Mastercarré, 44 - Cristal perly, 49 - satén, 51 - línia	

Prestaviteľná šírka na vonkajšiu hranu profilu: -25/+ 0 mm

* Chromované plastové dieliky a držadlá aj u bieleho a eloxovaného rámu.

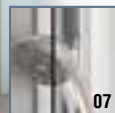

07

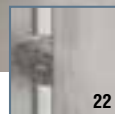

22



30



44



49

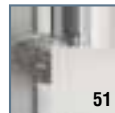

51

AQUAPERLE

TOPF - bočná stena samostatná
BTK2 - montážny set s krátkou otočnou stenou v 90°
BTK3 - montážny set s krátkou otočnou stenou v 180°

TOP-LINE



TOPF+BTK2

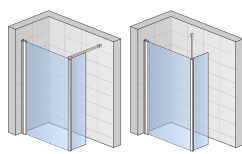

- 6 mm bezpečnostné sklo s antiplakovou úpravou AQUAPERLE
- Farba biela, matný elox, aluchróm a sanitárne farby
- Štandardná výška 1900 mm
- Atypická výška do 1900 mm
- Atypická šírka do 1200 mm

- BTK2: Stropná i stabilizačná vzpera, dĺžka 1500 mm, kotviaci a spojovací profil + krátká otočná stena v 90°
- BTK3: Stropná i stabilizačná vzpera, dĺžka 1500 mm, kotviaci a spojovací profil + krátká otočná stena v 180°

TOPF + BTK2 TOPF + BTK2

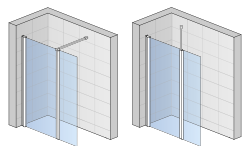
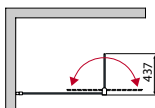

TOPF + BTK3 TOPF + BTK3

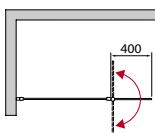

Typ		Biela / Elox / Aluchróm Sklo 07 Číre
TOPF 700		236 €
TOPF 750		238 €
TOPF 800		246 €
TOPF 900		258 €
TOPF 1000		274 €
TOPF 1200		288 €
BTK2 0437	Šírka otočnej steny 437 mm	291 €
BTK3 0400	Šírka otočnej steny 400 mm	303 €
Priplatky	TOPF	BTK
Sklo 22 - Durlux	Bez príplatku	Bez príplatku
Sklo 30 - Mastercarré, 44 - Cristal perly, 49 - satén, 51 - línia	67 €	80 €

Prestaviteľná šírka na vonkajšiu hranu profilu: -25/+ 0 mm
 * Chromované plastové dielky a držadlá aj u bieleho a eloxovaného rámu.

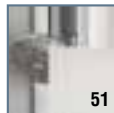
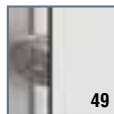
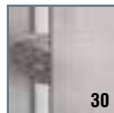
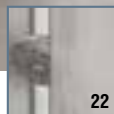
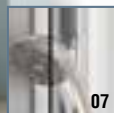

AQUAPERLE

TOPB2 - vaňové posuvné dvere
s pevnou stenou v rovine

TOPV - bočná stena vaňová

TOP-LINE



TOPB2+TOPV

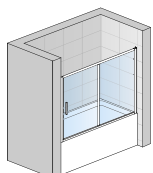

TOPB2

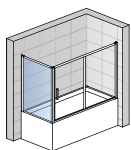
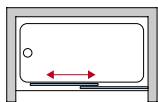

TOPV + TOPB2

- 6 mm bezpečnostné sklo s antiplakovou úpravou AQUAPERLE
- Farba biela, matný elox, aluchróm a sanitárne farby
- Štandardná výška 1500 mm
- TOPB2: Atypická šírka do 1800 mm

- TOPV: Atypická šírka do 1200 mm
- Možnosť odklopenia dverí pre jednoduché čistenie
- Dvere možno namontovať s otváraním vpravo alebo vľavo

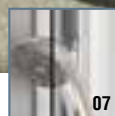

07



22

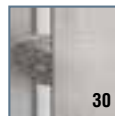

30



44

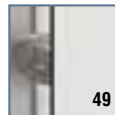

49

Typ	Šírka vstupu	Šírka pevného dielu	Biela / Elox / Aluchróm Sklo 07 Číre
TOPB2 1600	680	796	443 €
TOPB2 1700	730	846	456 €
TOPB2 1800	780	896	467 €
TOPV 700			190 €
TOPV 750			192 €
TOPV 800			204 €
Příplatky		Pre dvere	Pre bočnú stenu
Sklo 22 - Durlux		Bez príplatku	Bez príplatku
Sklo 30 - Mastercarré, 44 - Cristal perly, 49 - satén		125 €	70 €

Prestaviteľná šírka dverí do niky: -25/+25 mm

Prestaviteľná šírka dverí s bočnou stenou na vaňu: -15/+ 10 mm

* Chromované plastové dieliky a držadlá aj u bieleho a eloxovaného rámu.

AQUAPERLE

- TOPV** - pevná vaňová zástena
BTVK1 - stropná alebo stabilizačná vzpera (sada s profilmi)
BTVK2 - montážny set s krátkou otočnou stenou v 90°
BTVK3 - montážny set s krátkou otočnou stenou v 180°



TOPV+BTVK1

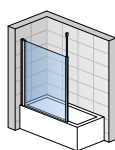
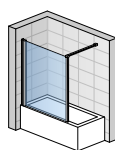

- 6 mm bezpečnostné sklo s antiplakovou úpravou AQUAPERLE
- Farba biela, matný elox, aluchróm a sanitárne farby
- Štandardná výška 1500 mm
- BTVK1: Stropná alebo stabilizačná vzpera (sada s profilmi), možno skrátiť na mieru.

- BTVK2: Stropná i stabilizačná vzpera, dĺžka 1500 mm, kotviaci a spojovací profil + krátka otočná stena v 90°
- BTVK3: Stropná i stabilizačná vzpera, dĺžka 1500 mm, kotviaci a spojovací profil + krátka otočná stena v 180°

TOPV + BTVK1 TOPV + BTVK1

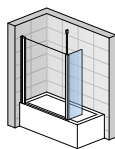
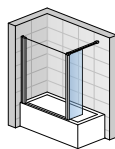

TOPV + BTVK2 TOPV + BTVK2

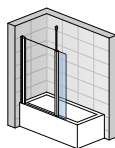
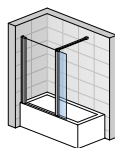

TOPV + BTVK3 TOPV + BTVK3



Typ		Biela / Elox / Aluchróm Sklo 07 Číre
TOPV 700		190 €
TOPV 750		192 €
TOPV 800		204 €
TOPV 900		219 €
TOPV 1000		233 €
TOPV 1200		262 €
BTVK1 1500		107 €
BTVK2 0437	Šírka otočnej steny 437 mm	243 €
BTVK3 0400	Šírka otočnej steny 400 mm	290 €
Príplatky		TOPV
Sklo 22 - Durlux		BTVK2, BTVK3
Sklo 30 - Mastercarré, 44 - Cristal perly, 49 - satén		Bez príplatku
		70 €
		69 €

Prestaviteľná šírka na vonkajšiu hranu profilu: -25/+ 0 mm

* Chromované plastové dieliky a držadlá aj u bieloho a eloxovaného rámu.

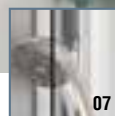

AQUAPERLE



TOW3+TOPV

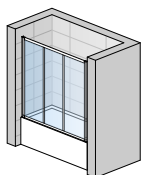

TOW3

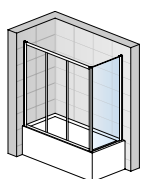
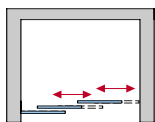

TOW3 + TOPV

- 3 mm bezpečnostné sklo s antiplakovou úpravou AQUAPERLE
- Farba biela, matný elox, aluchróm a sanitárne farby
- Štandardná výška 1500 mm
- Atypická výška do 1900 mm
- Atypická šírka do 1800 mm
- Možnosť odklopenia dverí pre jednoduché čistenie
- Zástenu možno kombinovať s bočnou stenou TOPV; pozri str. 16

Typ	Šírka vstupu	Šírka pevného dielu	Biela / Elox / Aluchróm Sklo 07 Číre
TOW3 1500	875	533	438 €
TOW3 1600	943	567	450 €
TOW3 1700	1007	600	465 €
TOW3 1800	1073	633	477 €

Priplatky

Sklo **22** - Durlux

Sklo **44** - Cristal perly, **49** - satén

**Bez príplatku
70 €**

* Do objednávky je nutné uviesť, či blokována strana bude vpravo alebo vľavo.

Prestaviteľná šírka dverí do niky: -25/+25 mm

Prestaviteľná šírka dverí s bočnou stenou na vaňu: -15/+10 mm

* Chromované plastové dieliky a držadlá aj u bieleho a eloxovaného rámu.



07



22



44



49



SLR



SLR

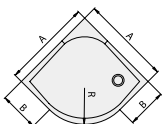
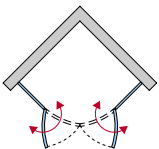

- 6 mm bezpečnostné sklo s antiplakovou úpravou Aquaperle
- Farba matný elox, aluchróm, biela a sanitárne farby
- 10 mm prahová lišta
- Štandardná výška 1950 mm
- Atypická šírka do 1200 mm
- Rádus 500 alebo 550 mm
- 2 rohové vzpery

Typ	Šírka pevných dielov (R500)	Šírka pevných dielov (R550)	Biela / Elox / Aluchróm Sklo 07 Číre
SLR 800	250	200	1 006 €
SLR 900	350	300	1 065 €
SLR 1000	450	400	1 127 €
Priplatky			
44 - Cristal perly			280 €

Prestaviteľná šírka štvrtkruhu pre montáž na vaničku: -15/+ 10 mm
 * Chrómované plastové dieliky a držadlá i u bieleho eloxovaného rámu.



SLE1 - rohový vstup jednodielny
s krídlými dverami

SLE2 - rohový vstup dvojdielny
s krídlými dverami

SWING-LINE



SLE2

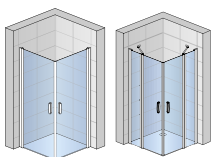

SLE1

SLE2

- mm bezpečnostné sklo s antiplakovou úpravou Aquaperle
- Farba matný elox, aluchróm, biela a sanitárne farby
- 10 mm prahová lišta
- Štandardná výška 1950 mm

- SLE1: Atypická šírka do 1000 mm
- SLE2: Atypická šírka do 1200 mm
- Atypická výška do 1950 mm
- SLE2: 2 rohové vzpery

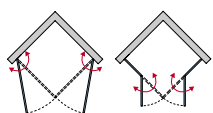

Typ	Šírka pevných dielov	Šírka vstupu	Biela / Elox / Aluchróm Sklo 07 Číre
SLE1 700		825	850 €
SLE1 750		896	873 €
SLE1 800		966	893 €
SLE1 900		1108	936 €
SLE1 1000		1249	976 €
SLE2 750	250	670	1 019 €
SLE2 800	300	670	1 047 €
SLE2 900	400	670	1 090 €
SLE2 1000	500	670	1 143 €

Priplatky

Sklo 22 - Durlux	Bez príplatku
Sklo 30 - Mastercarré, 44 - Cristal perly, 51 - línia	280 €
Sklo 53 - zrkadlové	374 €

Prestaviteľná šírka rohového vstupu pre montáž na vaničku: -15/+10 mm

* Chrómované plastové dieliky a držadlá i u bieleho eloxovaného rámu.



07

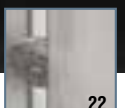

22

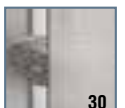

30

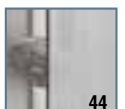

44



51

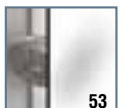

53

AQUAPERLE

SL1 - jednokrídlové lietacie dvere
SLT - bočná stena

SWING-LINE



SL1+SLT

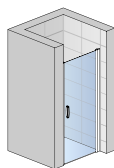

SL1

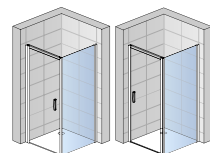
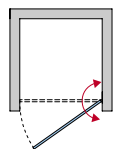

SL1 + SLT1 SL1 + SLT2

- 6 mm bezpečnostné sklo s antiplakovou úpravou Aquaperle
- Farba matný elox, aluchróm, biela a sanitárne farby
- 10 mm prahová lišta
- Štandardná výška 1950 mm
- Atypická výška do 1950 mm
- Stabilizačná vzpera
- SL1: Atypická šírka do 1000 mm
- SLT1: Atypická šírka do 1250 mm

Typ	Šírka vstupu	Biela / Elox / Aluchróm Sklo 07 Číre
SL1 700	545	542 €
SL1 750	595	552 €
SL1 800	645	568 €
SL1 900	745	587 €
SL1 1000	845	618 €
SLT 700		338 €
SLT 750		348 €
SLT 800		362 €
SLT 900		390 €
SLT 1000		416 €
SLT 1200		464 €

Příplatky

Sklo 22 - Durlux	Bez príplatku
Sklo 30 - Mastercarré, 44 - Cristal perly, 51 - línia	
Sklo 53 - zrkadlové	

Prestaviteľná šírka dverí do niky: -30/+20 mm Prestaviteľná šírka dverí s bočnou stenou pre montáž na vaničku: -30/-5 mm
 * Chromované plastové dieliky a držiadlá i u bieleho eloxovaného rámu.

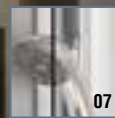

07

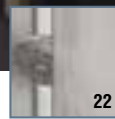

22

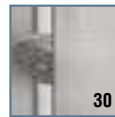

30

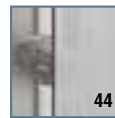

44

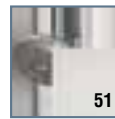

51

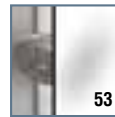

53





SL2+SLT2

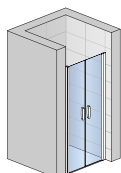

SL2

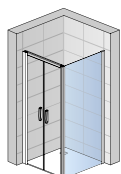
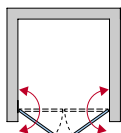

SL2 + SLT2

- 6 mm bezpečnostné sklo s antiplakovou úpravou Aquaperle
- Farba matný elox, aluchróm, biela a sanitárne farby
- 10 mm prahová lišta
- Štandardná výška 1950 mm
- Atypická výška do 1950 mm
- Atypická šírka do 1250 mm
- Stabilizačná vzpera
- Zástenu možno kombinovať s bočnou stenou SLT; pozri. str. 21

Typ	Šírka vstupu	Biela / Elox / Aluchróm Sklo 07 Číre
SL2 700	520	639 €
SL2 750	570	659 €
SL2 800	620	671 €
SL2 900	720	696 €
SL2 1000	820	720 €
SL2 1200	1020	762 €

Priplatky

	Bez príplatku
Sklo 22 - Durlux	
Sklo 30 - Mastercarré, 44 - Cristal perly, 51 - línia	141 €
Sklo 53 - zrkadlové	187 €

Prestaviteľná šírka dverí do niky: -30/+20 mm
 Prestaviteľná šírka dverí s bočnou stenou pre montáž na vaničku: -30/-5 mm
 * Chromované plastové dieliky a držadlá i u bieleho eloxovaného rámu.

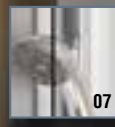

07

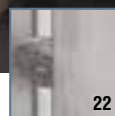

22



30



44

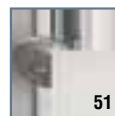

51



53



SL13+SLT1

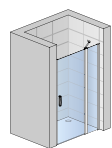

SL13

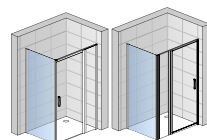
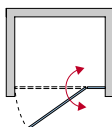

SLT1 + SL13 SLT3 + SL13

- 6 mm bezpečnostné sklo s antiplakovou úpravou Aquaperle
- Farba matný elox, aluchróm, biela a sanitárne farby
- 10 mm prahová lišta
- Štandardná výška 1950 mm
- Atypická výška do 1950 mm
- Atypická šírka do 1600 mm
- Rohová vzpera pre dvere do niky
- Zástenu možno kombinovať s bočnou stenou SLT; pozri str. 21

Typ	Šírka vstupu	Šírka pevného dielu	Biela / Elox / Aluchróm Sklo 07 Číre
SL13 800	445	277	672 €
SL13 900	545	277	701 €
SL13 1000	545	377	729 €
SL13 1100	745	277	782 €
SL13 1200	745	377	782 €
SL13 1400	845	477	834 €

Priplatky

Sklo 22 - Durlux	Bez príplatku
Sklo 30 - Mastercarré, 44 - Cristal perly, 51 - línia	
Sklo 53 - zrkadlové	

Prestavitelná šírka dverí do niky: -30/+20 mm
 Prestavitelná šírka dverí s bočnou stenou pre montáž na vaničku: -30/-5 mm
 * Chrómované plastové dieliky a držadlá i u bieleho eloxovaného rámu.

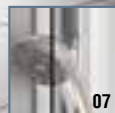

07

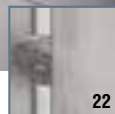

22



30



44

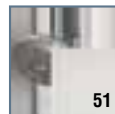

51



53

SL31 - jednokrídlové dvere s pántom pri stene a s pevnou stenou v rovine

SWING-LINE



SL31+SLT3

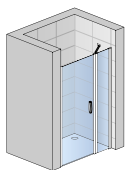

SL31

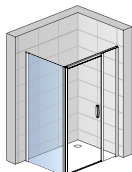
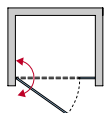

SLT2 + SL31

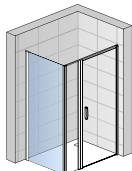

SLT3 + SL31

- 6 mm bezpečnostné sklo s antiplakovou úpravou Aquaperle
- Farba matný elox, aluchróm, biela a sanitárne farby
- 10 mm prahová lišta
- Štandardná výška 1950 mm
- Atypická výška do 1950 mm
- Atypická šírka do 1600 mm
- Rohová vzpera pre dvere do niky
- Stabilizačná vzpera
- Zástenu možno kombinovať s bočnou stenou SLT; pozri str. 21

Typ	Šírka vstupu	Šírka pevného dielu	Biela / Elox / Aluchróm Sklo 07 Číre
SL31 800	445	266	680 €
SL31 900	545	266	704 €
SL31 1000	545	366	731 €
SL31 1200	745	366	785 €
SL31 1400	845	466	837 €

Priplatky

Sklo 22 - Durlux	Bez príplatku
Sklo 30 - Mastercarré, 44 - Cristal perly, 51 - línia	
Sklo 53 - zrkadlové	

Prestaviteľná šírka dverí do niky: -30/+20 mm

Prestaviteľná šírka dverí s bočnou stenou pre montáž na vaničku: -30/-5 mm

* Chromované plastové dieliky a držadlá i u bieleho eloxovaného rámu.

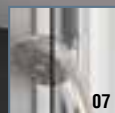

07

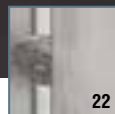

22

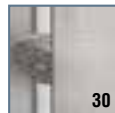

30



44



51



53

AQUAPERLE



SL32+SLT2

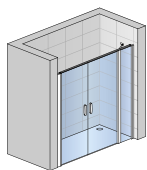

SL32

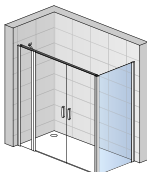
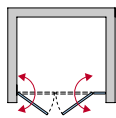

SL32 + SLT2

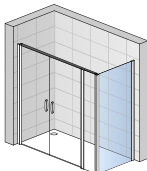

SL32 + SLT3

- 6 mm bezpečnostné sklo s antiplakovou úpravou Aquaperle
- Farba matný elox, aluchróm, biela a sanitárne farby
- 10 mm prahová lišta
- Štandardná výška 1950 mm
- Atypická výška do 1950 mm
- Atypická šírka do 1600 mm
- Rohová vzpera pre dveře do niky
- Stabilizačná vzpera
- Zástenu možno kombinovať s bočnou stenou SLT; pozri str. 21

Typ	Šírka vstupu	Šírka pevného dielu	Biela / Elox / Aluchróm Sklo 07 Číre
SL32 800	420	277	752 €
SL32 900	520	277	774 €
SL32 1000	570	327	803 €
SL32 1200	720	377	855 €
SL32 1400	820	477	908 €

Příplatky

Sklo 22 - Durlux	Bez príplatku
Sklo 30 - Mastercarré, 44 - Cristal perly, 51 - línia	
Sklo 53 - zrkadlové	

Prestavitelná šírka dverí do niky: -30/+20 mm
 Prestavitelná šírka dverí s bočnou stenou pre montáž na vaničku: -30/-5 mm
 * Chromované plastové dieliky a držadlá i u bieleho eloxovaného rámu.

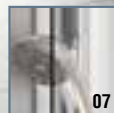

07

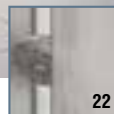

22



30



44

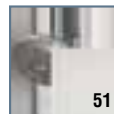

51



53

SLB1 - jednokrídlová vaňová zástena
SLB13 - jednokrídlová vaňová zástena
 s pevnou stenou v rovine

SWING-LINE



SLB13

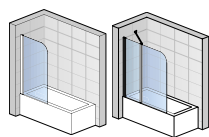

SLB1

SLB13

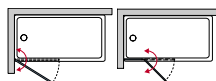

- 6 mm bezpečnostné sklo s antiplakovou úpravou Aquaperle
- Farba matný elox, aluchróm, biela a sanitárne farby
- Štandardná výška 1500 mm
- SLB13: Rohová vzpera
- SLB1: Atypická šírka do 1000 mm
- SLB13: Atypická šírka do 1200 mm

Typ	Šírka pevnej steny	Biela / Elox / Aluchróm Sklo 07 Číre
SLB1 700		333 €
SLB1 750		345 €
SLB1 800		353 €
SLB13 900	250	440 €
SLB13 1000	350	461 €
SLB13 1100	350	477 €
SLB13 1200	450	494 €

Příplatky

	Bez príplatku
Sklo 22 - Durlux	
Sklo 30 - Mastercarré, 44 - Cristal perly	141 €
Sklo 53 - zrkadlové	187 €

Prestaviteľná šírka: -15/+10 mm

* Chromované plastové dieliky a držadlá i u bieleho eloxovaného rámu.

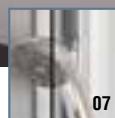

07

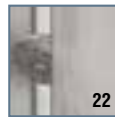

22

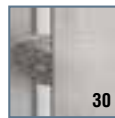

30



44

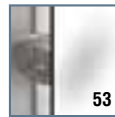

53

AQUAPERLE

SOLB1 - jednokrídlová vaňová zástena
SOLB2 - dvojdielna vaňová zástena

SOLINO



SOLB2

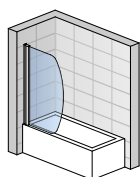

SOLB1

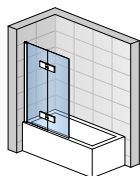
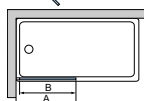
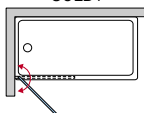

SOLB2

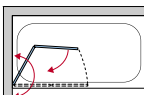

- Otváranie 180 °
- 5 mm bezpečnostné sklo s antiplakovou úpravou Aquaperle
- Farba biela, matný elox a aluchróm (SOLB1)
- Farba aluchróm (SOLB2)
- Štandardná výška 1500 mm

- Zástenu možno namontovať vpravo i vľavo (SOLB1)
- Nutné špecifikovať stranu montáže (SOLB2)

Typ	Šírka celková A	Šírka skla B	Biela / Elox / Aluchróm Sklo 07 Číre
SOLB1 750	750	685	312 €
SOLB1 850	850	785	344 €
SOLB2 900	900	511	398 €
SOLB2 1000	1000	561	411 €
SOLB2 1100	1100	611	423 €
SOLB2 1200	1200	661	429 €

Uvedená šírka zodpovedá šírke najširšej časti skla.
 Prestaviteľná šírka: -20/+0 mm

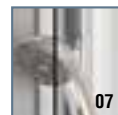
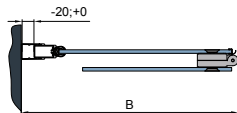

AQUAPERLE

Rozmery v mm. Ceny s DPH 20 %.

SLF2 D+G - rohový vstup
s dvojdielnymi
skladacími dverami

SWING-LINE F



SLF2 D+G

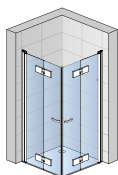

SLF2 D+G

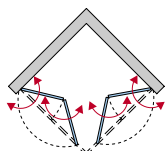

- 6 mm bezpečnostné sklo s antiplakovou úpravou Aquaperle
- Farba matný elox, aluchróm, biela a sanitárne farby
- 10 mm prahová lišta
- Štandardná výška 1950 mm
- Atypická výška do 1950 mm
- Atypická šírka do 1200 mm

Typ	Šírka vstupu	Biela / Elox / Aluchróm Sklo 07 Číre
SLF2 D+G 700	824	1218 €
SLF2 D+G 750	895	1230 €
SLF2 D+G 800	966	1253 €
SLF2 D+G 900	1107	1294 €
SLF2 D+G 1000	1248	1336 €
SLF2 D+G 1200	1531	1427 €

Priplatky

Sklo 22 - Durlux	Bez príplatku
Sklo 30 - Mastercarré, 44 - Cristal perly, 51 - línia	
Sklo 53 - zrkadlové	

Prestaviteľná šírka rohového vstupu pre montáž na vaničku: -15/+ 10 mm

* Chromované plastové dieliky a držadlá i u bieleho a eloxovaného rámu.

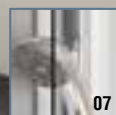

07

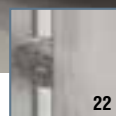

22



30



44

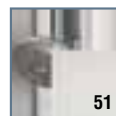

51



53

SLF1 - dvojdielne skladacie dvere
SLF2 - 2 dvojdielne skladacie dvere
 v rovne

SWING-LINE F



SLF1+SLT1

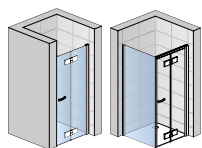

SLF1 SLT1 + SLF1

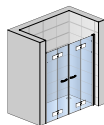
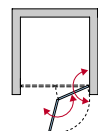

SLF2

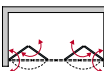

- 6 mm bezpečnostné sklo s antiplakovou úpravou Aquaperle
- Farba matný elox, aluchróm, biela a sanitárne farby
- 10 mm prahová lišta
- Štandardná výška 1950 mm
- Atypická výška do 1950 mm
- SLF1: Atypická šírka do 1200 mm
- SLF2: Atypická šírka do 1800 mm
- Zástenu SLF1 možno kombinovať s bočnou stenou SLT; pozri str. 21

Typ	Šírka vstupu	Biela / Elox / Aluchróm Sklo 07 Číre
SLF1 700	545	754 €
SLF1 750	595	765 €
SLF1 800	645	771 €
SLF1 900	745	795 €
SLF1 1000	845	818 €
SLF1 1200	1 045	851 €
SLF2 1200	1 020	1 193 €
SLF2 1400	1 220	1 234 €
SLF2 1600	1 420	1 276 €
SLF2 1800	1 620	1 319 €

Príplatky

	Bez príplatku
Sklo 22 - Durlux	141 €
Sklo 30 - Mastercarré, 44 - Cristal perly, 51 - línia	187 €
Sklo 53 - zrkadlové	

Prestaviteľná šírka dverí do niky: -30/+20 mm

Prestaviteľná šírka dverí s bočnou stenou: -30/-5 mm

* Chromované plastové dieliky a držadlá i u bieleho a eloxovaného rámu.

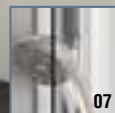

07

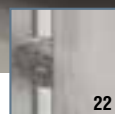

22



30



44

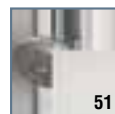

51



53



PLSR - štvrtkruh
s dvojdielnymi posuvnými dverami

PUR LIGHT S



PLSR

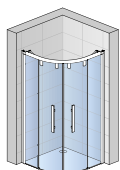

PLSR

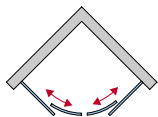

- 6 mm bezpečnostné sklo s antiplakovou úpravou Aquaperle
- Farba biela, aluchróm a sanitárne farby
- 5 mm prahová lišta
- Štandardná výška 2000 mm
- Rádius 500 alebo 550 mm

- Atypická šírka do 1200 mm
- Možnosť odklopenia dverí pre jednoduché čistenie

Typ	Šírka vstupu (Rádius 500)	Šírka pevného dielu (Rádius 500)	Šírka vstupu (Rádius 550)	Šírka pevného dielu (Rádius 550)	Biela/Aluchróm/Čierna Sklo 07 Číre
PLSR 900	476	401	580	351	1 352 €
PLSR 1000	476	501	580	451	1 390 €

Prestaviteľná šírka štvrtkruhu pre montáž na vaničku: -20 / + 5 mm

* Chromované horné plastové dieliky, závesy a držadlá i u bieleho a čierneho rámu.

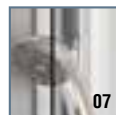

AQUAPERLE



PLSE2

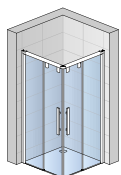

PLSE2

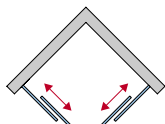

- 6 mm bezpečnostné sklo s antiplakovou úpravou Aquaperle
- Farba biela, aluchróm a sanitárne farby
- 5 mm prahová lišta
- Štandardná výška 2000 mm
- Atypická výška do 2000 mm

- Atypická šírka do 1600 mm
- Možnosť odklopenia dverí pre jednoduché čistenie

Typ	Šírka vstupu	Šírka pevného dielu	Biela/Aluchróm/Čierna Sklo 07 Číre
PLSE2 700	371	356	988 €
PLSE2 750	392	381	1 002 €
PLSE2 800	428	406	1 020 €
PLSE2 900	499	456	1 060 €
PLSE2 1000	569	506	1 098 €
PLSE2 1200	711	606	1 180 €

Priplatky

Sklo 22 - Durlux	Bez príplatku 271 €
Sklo 30 - Mastercarré, 44 - Cristal perly, 49 - satén, 51 - línia	
Sklo 53 - zrkadlové	

Prestaviteľná šírka rohového vstupu pre montáž na vaničku: -20 / +5 mm

* Chromované horné plastové dieliky, závesy a držadlá i u bieleho a čierneho rámu.

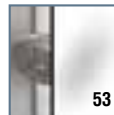
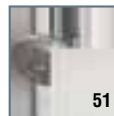
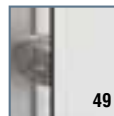
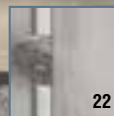
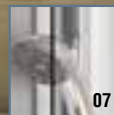

PLS2 - jednodielne posuvné dvere s pevnou stenou v rovine

PLST - bočná stena v 90°

PUR LIGHT S



PLS2+PLST

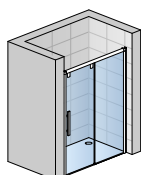

PLS2

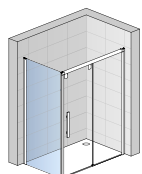
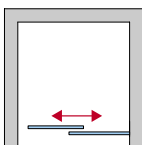

PLST + PLS2

- 6 mm bezpečnostné sklo s antiplakovou úpravou Aquaperle
- Farba biela, aluchróm a sanitárne farby
- 5 mm prahová lišta
- Štandardná výška 2000 mm
- Atypická výška do 2000 mm

- PLS2: Atypická šírka do 2000 mm
- PLST: Atypická šírka do 1200 mm
- Možnosť odklopenia dveri pre jednoduché čistenie

Typ	Šírka vstupu	Šírka pevného dielu	Biela/Aluchróm/Čierna Sklo 07 Číre
PLS2 1200	485	591	778 €
PLS2 1400	585	691	820 €
PLS2 1500	635	741	847 €
PLS2 1600	685	791	866 €
PLS2 1700	735	841	888 €
PLS2 1800	785	891	908 €
PLST 750			395 €
PLST 800			407 €
PLST 900			430 €
PLST 1000			448 €

Priplatky

Sklo **22** - Durlux

Sklo **30** - Mastercarré, **44** - Cristal perly, **49** - satén, **51** - línia

Sklo **53** - zrkadlové

Bez príplatku

144 €

191 €

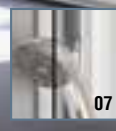

07

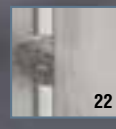

22

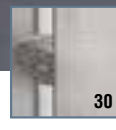

30

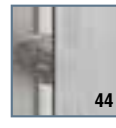

44



49

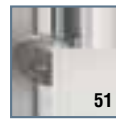

51



53



PLS4+PLST

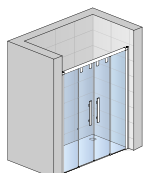

PLS4

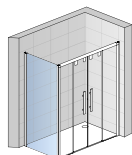
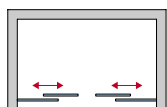

PLST + PLS4

- 6 mm bezpečnostné sklo s antiplakovou úpravou Aquaperle
- Farba biela, aluchróm a sanitárne farby
- 5 mm prahová lišta
- Štandardná výška 2000 mm
- Atypická výška do 2000 mm

- Atypická šírka do 2000 mm
- Zástenu PLS4 možno kombinovať s bočnou stenou PLST; pozri str. 32
- Možnosť odklopenia dverí pre jednoduché čistenie

Typ	Šírka vstupu	Šírka pevného dielu	Biela/Aluchróm/Čierna Sklo 07 Číre
PLS4 1200	451	323	877 €
PLS4 1400	551	373	912 €
PLS4 1500	601	398	931 €
PLS4 1600	651	423	950 €
PLS4 1700	701	448	970 €
PLS4 1800	751	473	985 €
Priplatky			Bez príplatku
Sklo 22 - Durlux			144 €
Sklo 30 - Mastercarré, 44 - Cristal perly, 49 - satén, 51 - línia			191 €
Sklo 53 - zrkadlové			

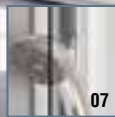

07

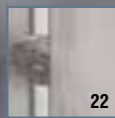

22

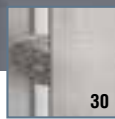

30



44

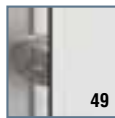

49

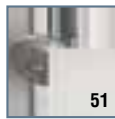

51

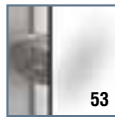

53

CADURA

Jasný dizajn, do detailu prepracovaná ergonómia a dokonalá funkčnosť



Nový vzhľad: ergonomický dizajn madla pôsobí elegantne a moderne.



Nový tvar: výrazné tvary pántov sú úplne v súlade s aktuálnym trendom moderných dizajnových kúpeľní.

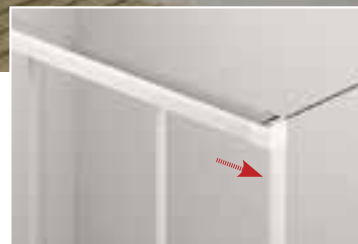

Nová funkčnosť: elegantné posuvné dvere disponujú "Soft open / close" systémom pre jednoduché a tiché otváranie aj zatváranie dverí.



CADURA, nová rada kvalitných sprchových zásten od spoločnosti SanSwiss, je dokonalou kombináciou sofistikovaného dizajnu, do detailu prepracovanej ergonómie a kvalitných materiálov. V ponuke krídlové i posuvné dvere!

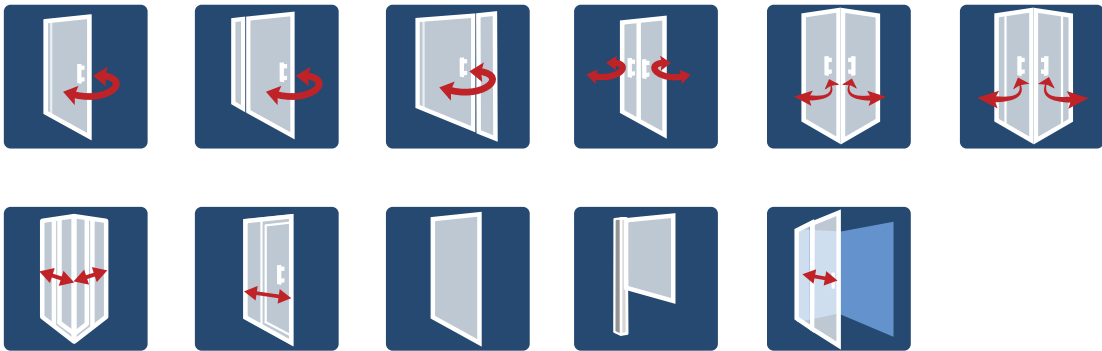

CADURA ponúka všetku funkčnosť, ktorú možno v dnešnej dobe očakávať od moderného radu sprchových zásten. Moderné pánty, kovania aj ergonomicky tvarované madlo vás nadchnú originálnym a moderným dizajnom. 6 mm bezpečnostné sklo s antiplakovou úpravou Aquaperle, komfortné otváranie pri krídlových dverách aj "Soft Open / Close" systém pri posuvných dverách garantujú jednoduché použitie.

6 mm bezpečnostné sklo | Štandardná výška 2000 mm | Antiplaková úprava Aquaperle | Krídlové dvere s otváraním von i dovnútra | Na vnútornej strane zapustené chrómované pánty so zdvíhovým mechanizmom (u krídlových dverí) | "Soft open / close" systém, zakrytý vodiaci profil pri posuvných dverách | Vysoká stabilita a jednoduchá montáž | Štandardné i zvláštne rozmery pre flexibilné riešenie | Veľká šírka vstupu pre maximálny komfort



CAE2 G+D



CAE G+D

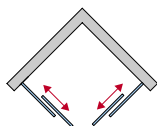

- 6 mm bezpečnostné sklo s antiplakovou úpravou Aquaperle
- Farba aluchróm
- 10 mm prahová lišta
- Štandardná výška 2000 mm
- Atypická výška do 2000 mm
- Atypická šírka do 1600 mm
- Aluchrómový nástenný profil
- Možnosť odklopenia dverí pre jednoduché čistenie
- Vodiaci profil dverí s funkciou "Soft open/close"

Typ	Šírka vstupu	Šírka pevného dielu	Aluchróm Sklo 07 Číre
CAE2 070	345	359	992€
CAE2 075	381	389	1 008 €
CAE2 080	416	425	1 026 €
CAE2 090	487	495	1 060 €
CAE2 100	557	566	1 098 €
CAE2 120	699	708	1 132 €

Rohový vstup sa skladá z ľavého (G) a pravého (D) dielu. Cena za komplet. Prestaviteľná šírka rohového vstupu pre montáž na vaničku: -25/+0 mm

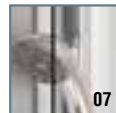

CA1C - rohový vstup jednodielny s krídlými dverami
CA13 - rohový vstup s dvojdíelnými krídlými dverami

CADURA



CA13 G+D

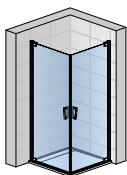

CA1C G+D

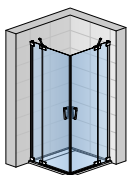
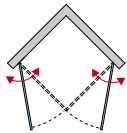

CA13 G+D

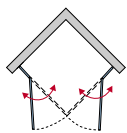

- 6 mm bezpečnostné sklo s antiplakovou úpravou Aquaperle
- Farba aluchróm
- 5 mm prahová lišta
- Štandardná výška 2000 mm
- Atypická výška do 2000 mm

- Atypická šírka do 1400 mm
- Otváranie von aj dovnútra,
- Aluchrómový nástenný profil
- Magnetické tesnenie

Typ	Šírka vstupu	Šírka pevného dielu	Aluchróm Sklo 07 Číre
CA1C 075	898		1 332 €
CA1C 080	968		1 362 €
CA1C 090	1110		1 400 €
CA1C 100	1251		1 440 €
CA13 075	660	227	1 464 €
CA13 080	710	227	1 482 €
CA13 090	810	277	1 518 €
CA13 100	910	277	1 566 €
CA13 110	1010	377	1 602 €
CA13 120	1110	377	1 638 €
CA13 140	1310	477	1 720 €

Rohový vstup sa skladá z ľavého CA1CG (CA13G) a pravého CA1CD (CA13D) dielu. Cena za komplet. Prestaviteľná šírka rohového vstupu pre montáž na vaničku: -15/+0 mm

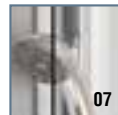

AQUAPERLE

CAS2 - jednodielne posuvné dvere s pevnou stenou v rovine

CAST - bočná stena

CADURA



CAS2+CAST1

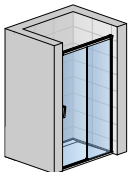

CAS2

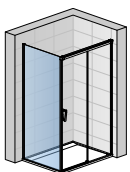
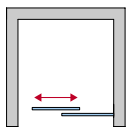

CAST + CAS2

- 6 mm bezpečnostné sklo s antiplakovou úpravou Aquaperle
- Farba aluchróm
- 10 mm prahová lišta
- Štandardná výška 2000 mm
- Atypická výška do 2000 mm

- Atypická šírka do 2000 mm (CAS2), do 1200 mm (CAST)
- Aluchrómový nástenný profil
- Možnosť odklopenia dverí
- Vodiaci profil dverí s funkciou "Soft open/close"

Typ	Šírka vstupu	Šírka pevného dielu	Aluchróm Sklo 07 Číre
CAS2 100	425	474	737 €
CAS2 110	475	524	760 €
CAS2 120	525	574	782 €
CAS2 130	575	624	809 €
CAS2 140	625	674	831 €
CAS2 150	675	724	852 €
CAS2 160	725	774	874 €
CAS2 170	775	824	902 €
CAS2 180	825	874	923 €
CAST 070			375 €
CAST 075			387 €
CAST 080			398 €
CAST 090			428 €
CAST 100			450 €
CAST 110			473 €
CAST 120			503 €

Prestaviteľná šírka dverí s bočnou stenou pre montáž na vaničku: -20/+30 mm

Rozmery v mm. Ceny s DPH 20 %.



AQUAPERLE

CA1C
CA13

- jednokřídlové dveře
- jednokřídlové dveře s pevnou stenou v rovine

CADURA

CAT1/CAT3 - bočná stena



CA13+CAT1

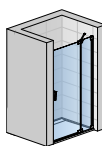
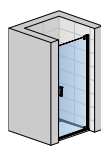

CA1C CA13
+ V2.CA.50

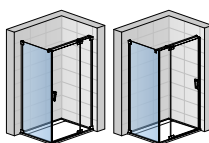
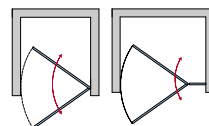

CAT1 + CA13 CAT3 + CA13

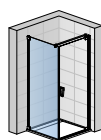

CAT1 + CA1C

- 6 mm bezpečnostné sklo s antiplakovou úpravou Aquaperle
- Farba aluchróm
- 5 mm prahová lišta
- Standardní výška 2000 mm
- Atypická výška do 2000 mm

- Atypická šírka do 1000 mm (CA1C), do 1400 mm (CA13), do 1200 mm (CAT1, CAT3)
- Otváranie von aj dovnútra,
- Aluchrómový nástenný profil
- Magnetické tesnenie

Typ	Šírka vstupu	Šírka pevného dielu	Aluchróm Sklo 07 Číre
CA1C 075	634		666 €
CA1C 080	684		681 €
CA1C 090	784		700 €
CA1C 100	884		720 €
CA13 075	483	227	732 €
CA13 080	533	227	741 €
CA13 090	583	277	759 €
CA13 100	683	277	783 €
CA13 110	683	377	801 €
CA13 120	783	377	819 €
CA13 140	883	477	860 €
CAT1/CAT3 075			456 €
CAT1/CAT3 080			464 €
CAT1/CAT3 090			480 €
CAT1/CAT3 100			501 €
CAT1/CAT3 110			516 €
CAT1/CAT3 120			533 €

Priplatky

Nástenný profil s mag. tesnením **V2.CA.50** (nutné objednať iba pre dveře do niky)

89€

Prestavitelná šírka dverí s bočnou stenou pre montáž na vaničku: -15/+0 mm

Rozmery v mm. Ceny s DPH 20 %.

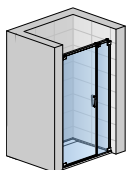

AQUAPERLE

CA31C- jednokřídlové dveře s pántom pri stene
a s pevnou stenou v rovine**CADURA****CAT2/CAT5** - bočná stena**CA31C+CAT2**

CA31C

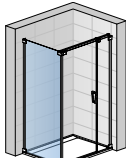
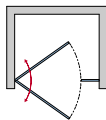

CAT2+CA31C

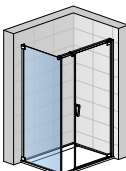

CAT5+CA31C

- 6 mm bezpečnostné sklo s antiplakovou úpravou Aquaperle
- Farba aluchróm
- 5 mm prahová lišta
- Štandardná výška 2000 mm
- Atypická výška do 2000 mm

- Atypická šírka do 2000 mm (CA31C) do 1400 mm (CAT2, CAT5)
- Otváranie von aj dovnútra,
- Aluchrómový nástenný profil
- Magnetické tesnenie

Typ	Šírka vstupu	Šírka pevného dielu	Aluchróm Sklo 07 Číre
CA31C 080	534	183	956 €
CA31C 090	584	233	981 €
CA31C 100	684	233	1 000 €
CA31C 110	684	333	1 019 €
CA31C 120	784	333	1 043 €
CA31C 140	884	433	1 082 €
CAT2/CAT5 070			428 €
CAT2/CAT5 075			435 €
CAT2/CAT5 080			443€
CAT2/CAT5 090			464 €
CAT2/CAT5 100			480 €
CAT2/CAT5 110			496 €
CAT2/CAT5 120			516 €

Prestaviteľná šírka dverí s bočnou stenou pre montáž na vaničku: -15/+0 mm



07

CA2C - dvojkřídlové dveře
CAT2 - bočná stena

CADURA



CA2C+CAT2

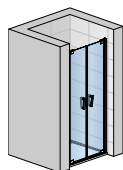

CA2C

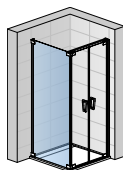
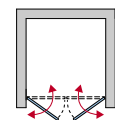

CAT2 + CA2C

- 6 mm bezpečnostné sklo s antiplakovou úpravou Aquaperle
- Farba aluchróm
- 5 mm prahová lišta
- Štandardná výška 2000 mm
- Atypická výška do 2000 mm
- Atypická šírka do 1400 mm
- Otváranie von aj dovnútra,
- Aluchrómový nástenný profil
- Magnetické tesnenie

Typ	Šírka vstupu	Aluchróm Sklo 07 Číre
CA2C 070	544	830 €
CA2C 075	594	838 €
CA2C 080	644	843 €
CA2C 090	744	851 €
CA2C 100	844	860 €
CA2C 110	944	876 €
CA2C 120	1044	899 €
CA2C 140	1244	916 €
CAT2 070		428 €
CAT2 075		435 €
CAT2 080		443 €
CAT2 090		464 €
CAT2 100		480 €
CAT2 110		496 €
CAT2 120		516 €

Prestavitelná šírka dverí s bočnou stenou pre montáž na vaničku: -15/+0 mm

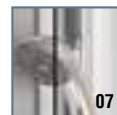

AQUAPERLE



CAW2

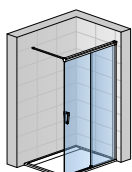

CAW2

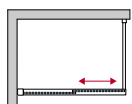

- 6 mm bezpečnostné sklo s antiplakovou úpravou Aquaperle
- Farba aluchróm
- 10 mm prahová lišta
- Štandardná výška 2000 mm
- Aluchrómový nástenný profil

- Stabilizačná vzpera
- Celková výška vr. stabilizačnej vzpery 2000 mm

Typ	Šírka	Aluchróm Sklo 07 Číre
CAW2 100	1000	566 €
CAW2 110	1100	582 €
CAW2 120	1200	599 €
CAW2 140	1400	638 €
CAW2 150	1500	654 €
CAW2 160	1600	671 €
CAW2 180	1800	708 €

Přestavná šírka samostatné pevne steny: -25/+0 mm

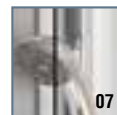



ESR

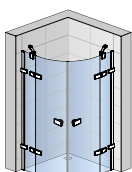

ESR

- 6 mm bezpečnostné sklo s antiplakovou úpravou Aquaperle
- Farba aluchróm
- Vyrovnávacie profily na bočných stenách
- 2 rohové vzpery
- 5 mm prahová lišta

- Štandardná výška 2000 mm
- Atypická šírka do 1200 mm
- Rádius 500 alebo 550 mm

Typ	Šírka B (Rádius 500)	Šírka B (Rádius 550)	Šírka vstupu (Rádius 500)	Šírka vstupu (Rádius 550)	Aluchróm Sklo 07 Číre
ESR 900	307	257	780	855	1 143 €
ESR 1000	407	357	780	855	1 169 €

Prestaviteľná šírka štvrtkruhu pre montáž na vaničku: -20/ +0 mm

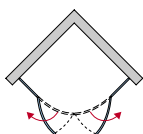
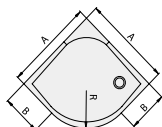

ES1C - rohový vstup s jednodielnymi krídlými dverami
ES13 - rohový vstup s dvojdielnymi krídlými dverami

ESCURA



ES13 G+D

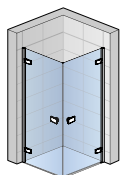

ES1C G+D

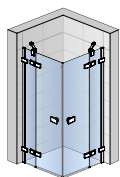
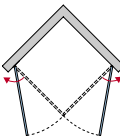

ES13 G+D

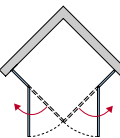

- Bezpečnostné sklo s antiplakovou úpravou Aquaperle (pevné diely 8 mm, dvere 6 mm)
- Farba aluchróm
- Vyrovnávacie profily na bočných stenách
- 2 rohové vzpery (ES13)
- 5 mm prahová lišta

- Otváranie von
- Štandardná výška 2000 mm
- Atypická šírka do 1000 mm (ES1C) do 1200 mm (ES13)

Typ	Šírka dverí	Šírka pevných stien	Šírka vstupu	Aluchróm Sklo 07 Číre
ES1C G+D 750			930	1 256 €
ES1C G+D 800			1000	1 281 €
ES1C G+D 900			1140	1 308 €
ES1C G+D 1000			1280	1 334 €
ES13 G+D 750	493	257	645	1 386 €
ES13 G+D 800	543	257	715	1 415 €
ES13 G+D 900	543	357	715	1 440 €
ES13 G+D 1000	643	357	855	1 468 €
ES13 G+D 1200	743	457	1000	1 493 €

Rohový vstup sa skladá z ľavého ES1CG (ES13G) a pravého ES1CD (ES13D) dielu.

Cena za komplet.

Prestaviteľná šírka rohového vstupu pre montáž na vaničku -15/+0 mm (ES1CG+D), -20/+0 mm (ES13CG+D)



AQUAPERLE

ES1C - krídlové dvere
EST1 - bočná stena

ESCURA



ES1CG+EST1

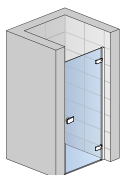

ES1CD + V.ESC

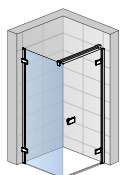
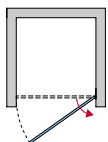

EST1+ES1CD

- 6 mm bezpečnostné sklo s antiplakovou úpravou Aquaperle
- Farba aluchróm
- Vyrovnávacie profily na bočných stenách
- 5 mm prahová lišta (ES1C)
- Otváranie von

- Štandardná výška 2000 mm
- Atypická šírka do 1000 mm (ES1C) do 1200 mm (EST1)

Typ	Šírka vstupu	Aluchróm Sklo 07 Číre
ES1C 700	595	615 €
ES1C 750	645	628 €
ES1C 800	695	641 €
ES1C 900	795	654 €
ES1C 1000	895	668 €
EST1 700		406 €
EST1 750		412 €
EST1 800		424 €
EST1 900		438 €
EST1 1000		450 €
EST1 1200		477 €

Príplatky

Nástenný profil s mag. tesnením **V.ESC.50** (nutné objednať iba pre dvere do niky)

68 €

Prestaviteľná šírka dverí s bočnou stenou pre montáž na vaničku: -15/+0 mm

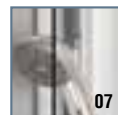

AQUAPERLE

ES13 - krídlové dvere s pevnou stenou v rovine
EST1 - bočná stena

ESCURA



ES13G+EST1

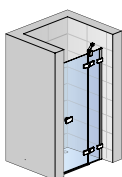

ES13D + V.ESC

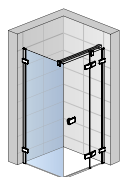
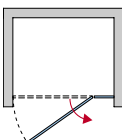

EST1+ES13D

- 6 mm bezpečnostné sklo s antiplakovou úpravou Aquaperle
- Farba aluchróm
- Vyrovnávacie profily na bočných stenách
- 5 mm prahová lišta (ES13)
- Otváranie von

- Štandardná výška 2000 mm
- Atypická šírka do 1200 mm

Typ	Šírka vstupu	Šírka pevnej steny	Aluchróm Sklo 07 Číre
ES13 750	455	257	694 €
ES13 800	505	257	708 €
ES13 900	505	357	720 €
ES13 1000	605	357	735 €
ES13 1200	705	457	747 €
ES13 1400	705	457	788 €
EST1 700		700	406 €
EST1 750		750	412 €
EST1 800		800	424 €
EST1 900		900	438 €
EST1 1000		1000	450 €
EST1 1200		1200	477 €
Priplatky			
Nástenný profil s mag. tesnením V.ESC.50 (nutné objednať iba pre dvere do niky)			68 €

Prestaviteľná šírka dverí s bočnou stenou pre montáž na vaničku: -20/+0 mm

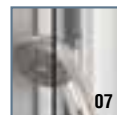

AQUAPERLE



EST1

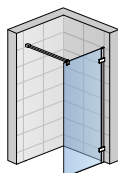

EST1

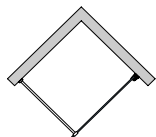

- 6 mm bezpečnostné sklo s antiplakovou úpravou Aquaperle
- Farba aluchróm
- Stabilizačná vzpera (dĺžka 1250 mm)
- Štandardná výška 2000 mm

Typ	Šírka	Aluchróm Sklo 07 Číre
EST1 700	666	406 €
EST1 750	716	412 €
EST1 800	766	424 €
EST1 900	866	438 €
EST1 1000	966	450 €
EST1 1200	1166	477 €

Prestaviteľná šírka samostatnej pevnej steny: -49/-34 mm

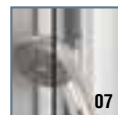

AQUAPERLE

PU4P - štvrtkruh s dvojkřídlovými dverami s profilmi
PU4 - štvrtkruh s dvojkřídlovými dverami s L-kovaním

PUR



PU4P

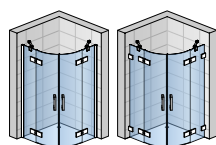

PU4P

PU4

- 6 a 8 mm bezpečnostné sklo s antiplakovou úpravou Aquaperle
- Chrómované pánty integrované
- 2 rohové vzpery
- 5 mm prahová lišta
- Štandardná výška 2000 mm
- Atypická šírka do 1200 mm
- Rádius 500 alebo 550 mm

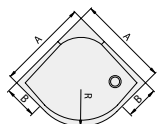
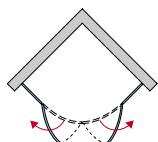

Typ	Šírka	Šírka pevných stien (Rádius 500)	Šírka pevných stien (Rádius 550)	Šírka vstupu (R500 / R550)	Chróm Sklo 07 Číre
PU4P 800	800	210	160	777 / 847	1542 €
PU4P 900	900	310	260	777 / 847	1575 €
PU4P 1000	1000	410	360	777 / 847	1616 €
PU4P	750-1200			777 / 847	1817 €
PU4	750-1200			777 / 847	1675 €
Priplatky					
Sklo 44 - Cristal perly					295 €

Prestaviteľná šírka PU4P v štandardných rozmeroch pre montáž na vaničku: -15/+ 5 mm

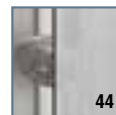

AQUAPERLE

P3P - štvrtkruh s jednokrídlovými dverami s profilmí
P3 - štvrtkruh s jednokrídlovými dverami s L-kovaním

PUR



P3

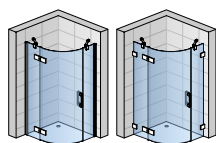

P3P P3

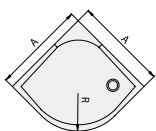
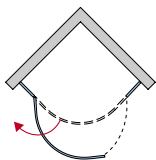

- 6 a 8 mm bezpečnostné sklo s antiplakovou úpravou Aquaperle
- Chromované pánty integrované
- 2 rohové vzpery
- 5 mm prahová lišta
- Štandardná výška 2000 mm
- Atypická šírka do 1200 mm
- Rádus 500 alebo 550 mm

Typ	Šírka	Šírka pevných stien Ľavá / Pravá (Rádus 500)	Šírka pevných stien Ľavá / Pravá (Rádus 550)	Šírka vstupu (R500 / R550)	Chrómové Sklo 07 Číre
P3P 800	800	215 / 280	165 / 230	770 / 840	1541 €
P3P 900	900	315 / 380	265 / 330	770 / 840	1584 €
P3P 1000	1000	415 / 480	365 / 430	770 / 840	1634 €
P3P	750-1200			770 / 840	1839 €
P3	750-1200			770 / 840	1839 €

Prestavitelná šírka P3P v štandardných rozmeroch pre montáž na vaničku: -15/+ 5 mm

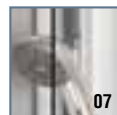

AQUAPERLE

- PUE1** - rohový vstup jednodielny s L-kovaním
- PUE2P** - rohový vstup dvojdielny s profilmi
- PUE2** - rohový vstup dvojdielny s L-kovaním



PUE2P

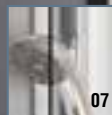

07

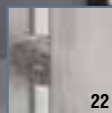

22



30



44

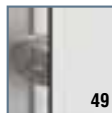

49

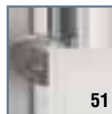

51



53

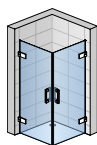

PUE1

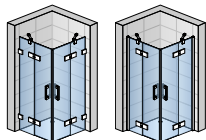
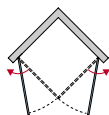

PUE2

PUE2P

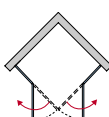

- 8 mm bezpečnostné sklo s antiplakovou úpravou Aquaperle
- Chromované pánty integrované
- 5 mm prahová lišta
- PUE2P, PUE2: 2 rohové vzpery
- Štandardná výška 2000 mm
- Atypická výška do 2000 mm
- PUE1, PUE2: Atypická výška 2001 - 2300 mm (PURmax)

Typ	Šírka celková	Šírka dverí	Šírka pevných stien	Šírka vstupu	Chrómové Sklo 07 Číre
PUE1	Do 1000	Do 1000	---	= celková šírka	1 230 €
PUE2P 750	750	480	270	630	1 445 €
PUE2P 800	800	530	270	700	1 457 €
PUE2P 900	900	630	270	842	1 491 €
PUE2P 1000	1000	730	270	984	1 521 €
PUE2P 1200	1200	730	470	984	1 566 €
PUE2P	750-1200	Do 1000	300 - 900		2 002 €
PUE2	750-1200	Do 1000	300 - 900		1 890 €

Příplatky

Sklo 22 - Durlux	Bez príplatku
Sklo 30 - Mastercarré, 44 - Cristal perly, 49 - satén, 51 - línia	
Sklo 53 - zrkadlové	

Prestaviteľná šírka PUE2P v štandardných rozmeroch pre montáž na vaničku: -20/+0 mm



- PUR51P** - päťuholník s jednokrídlovými dverami s profilmi
- PUR51** - päťuholník s jednokrídlovými dverami s L-kovaním
- PUR52P** - päťuholník s dvojkrídlovými dverami s profilmi
- PUR52** - päťuholník s dvojkrídlovými dverami s L-kovaním



PUR52P

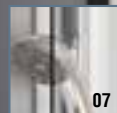

07

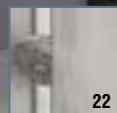

22



30



44

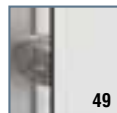

49

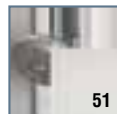

51



53

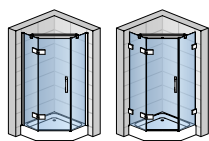

PUR51P



PUR51

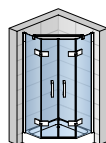
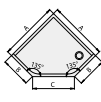
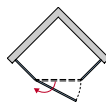

PUR52P

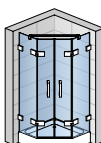

PUR52

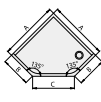
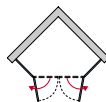

- 8 mm bezpečnostné sklo s antiplakovou úpravou Aquaperle
- Chromované pánty integrované
- 5 mm prahová lišta
- Stabilizačná vzpera
- Štandardná výška 2000 mm
- Atypická výška do 2000 mm
- Atypická šírka do 1200 mm
- PUR51, PUR52: Atypická výška 2001 - 2300 mm (PURmax)

Typ	Šírka Rozmer A	Šírka dverí Rozmer C	Šírka bočných stien Rozmer B	Šírka vstupu	Chrómovanie Sklo 07 Číre
PUR51P	Do 1200	450-1000	300-1000	Šírka C -40 mm	1 710 €
PUR 51	Do 1200	450-1000	300-1000	Šírka C -40 mm	1 710 €
PUR52P	Do 1200	450-1000	300-1000	Šírka C -50 mm	1 841 €
PUR 52	Do 1200	450-1000	300-1000	Šírka C -50 mm	1 841 €

Priplatky

Sklo 22 - Durlux	Bez príplatku
Sklo 30 - Mastercarré, 44 - Cristal perly, 49 - satén, 51 - línia	
Sklo 53 - zrkadlové	

Prestaviteľná šírka bočných stien u PUR51P a PUR52P: -15/+5 mm

- PUR1** - jednokrídlové dvere
- PUDT2P** - bočná stena s vyrovnávacím profilom
- PURDT2** - bočná stena s L-kovaním



PUR1+PUDT2P

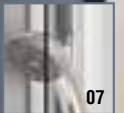

07



22

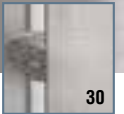

30

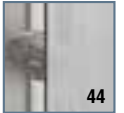

44



49

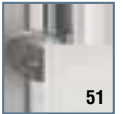

51



53

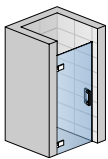

PUR1

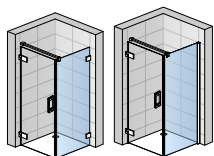
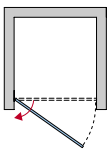

PUR1 + PURDT2

PUR1 + PUDT2P

- 8 mm bezpečnostné sklo s antiplakovou úpravou Aquaperle
- Chromované pánty integrované
- 5 mm prahová lišta
- Stabilizačná vzpera
- Štandardná výška 2000 mm
- Atypická výška do 2000 mm
- PUR1, PURDT2: Atypická výška 2001 - 2300 mm (PURmax)

Typ	Šírka	Chrómové Sklo 07 Číre
PUR1	Do 1000	993 €
PUDT2P 700	700	567 €
PUDT2P 750	750	576 €
PUDT2P 800	800	584 €
PUDT2P 900	900	600 €
PUDT2P 1000	1000	622 €
PUDT2P 1200	1200	640 €
PUDT2P SM2	300-1000	692 €
PUDT2P SM4	1001-1600	725 €
PURDT2 SM2	300-1000	692 €
PURDT2 SM4	1001-1600	725 €
Príplatky		
PS2.10.600 - chrómovaný držiak na uterák, šírka 600 mm		96 €
PT2.10.600 - sklenená polička na vnútornej strane, šírka 600 mm		107 €
PST2.10.600 - chrómovaný držiak na uterák + polička na vnútornej strane, šírka 600 mm		183 €
Sklo 22 - Durlux		Bez príplatku
Sklo 30 - Mastercarré, 44 - Cristal perly, 49 - satén, 51 - línia		
Sklo 53 - zrkadlové		

Rozmery v mm. Ceny s DPH 20 %.



PU13P - jednokřídlové dveře s pevnou stenou v rovine s profilom
PU13 - jednokřídlové dveře s pevnou stenou v rovine s L-kovaním

PUR

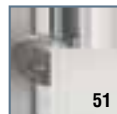
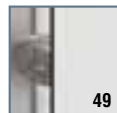
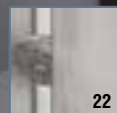
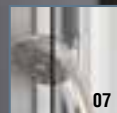

PU13+PURDT2

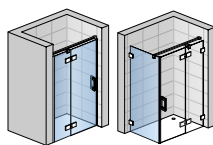

PU13P PURDT2
+ PU13

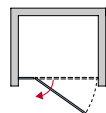

- 8 mm bezpečnostné sklo s antiplakovou úpravou Aquaperle
- Chromované pánty integrované
- 5 mm prahová lišta
- Stabilizačná vzpera
- Štandardná výška 2000 mm

- Atypická výška do 2000 mm
- PU13: Atypická výška 2001 - 2300 mm (PURmax)
- Dveře možno vyrobiť i pre montáž s bočnou stenou PUDT2P alebo PURDT2 alebo ako U-montáž; pozri str. 52 a 54

Typ	Šírka celková	Šírka dverí	Šírka vstupu	Šírka pevného dielu	Chrómové Sklo 07 Číre
PU13P 900	900	630	593	270	1 002 €
PU13P 1000	1000	730	693	270	1 022 €
PU13P 1200	1200	730	693	470	1 043 €
PU13P 1400	1400	930	893	470	1 092 €
PU13P	Do 1600	Do 900		min. 200	1 210 €
PU13	Do 1600	Do 900		min. 200	1 210 €

Priplatky

Sklo 22 - Durlux	Bez príplatku
Sklo 30 - Mastercarré, 44 - Cristal perly, 49 - satén, 51 - línia	
Sklo 53 - zrkadlové	

Prestaviteľná šírka PU13P v štandardných rozmeroch: -18/0 mm

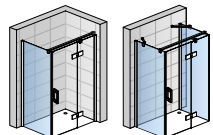

PUDT2P + PU13P PUDT2P + PU13P + PUDT3P



PU31P - jednokrídlové dvere s pántom pri stene a s pevnou stenou v rovine s vyrovnávacím profilom

PU31 - jednokrídlové dvere s pántom pri stene a pevnou stenou v rovine s L-kovaním



PU31P+PU31D

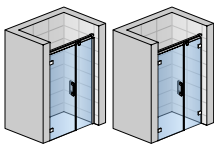

PU31P

PU31

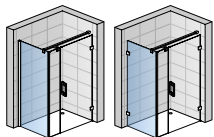
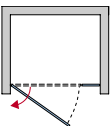

PU31D
+ PU31D

PU31D
+ PU31D

- 8 mm bezpečnostné sklo s antiplakovou úpravou Aquaperle
- Chromované pánty integrované
- 5 mm prahová lišta
- Stabilizačná vzpera

- Štandardná výška 2000 mm
- Atypická výška do 2000 mm
- PU31: Atypická výška 2001 - 2300 mm (PURmax)

Typ	Šírka celková	Šírka dverí	Šírka vstupu	Šírka pevného dielu	Chrómové Sklo 07 Číre
PU31P 900	900	630	593	270	1 238 €
PU31P 1000	1000	730	693	270	1 258 €
PU31P 1200	1200	730	693	470	1 305 €
PU31P 1400	1400	930	893	470	1 347 €
PU31P SM2	Do 1600	Do 900		min. 200	1 499 €
PU31P SM4	Do 2000	Do 900		min. 200	1 786 €
PU31 SM2	Do 1600	Do 900		min. 200	1 499 €
PU31 SM4	Do 2000	Do 900		min. 200	1 787 €
PU31D SM2	300 - 1000				729 €
PU31D SM4	1001 - 1600				768 €
PUR31D SM2	300 - 1000				729 €
PUR31D SM4	1001 - 1600				768 €

Priplatky		Bez príplatku
Sklo 22 - Durlux		
Sklo 30 - Mastercarré, 44 - Cristal perly, 49 - satén, 51 - línia		149 €
Sklo 53 - zrkadlové		219 €

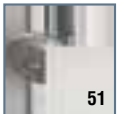
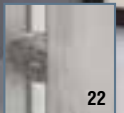
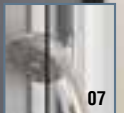



PUR2

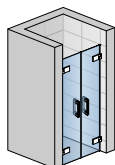

PUR2

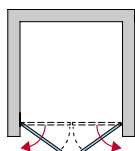

- 8 mm bezpečnostné sklo s antiplakovou úpravou Aquaperle
- Chrómované pánty integrované
- 5 mm prahová lišta
- Štandardná výška 2000 mm
- Atypická výška do 2000 mm
- Atypická výška 2001 - 2300 mm (PURmax)

Typ	Šírka	Šírka vstupu	Chróm Sklo 07 Číre
PUR2	Do 1250	= Šírka -55 mm	1 188 €
Příplatky			
Sklo 22 - Durlux			Bez příplatku
Sklo 30 - Mastercarré, 44 - Cristal perly, 49 - satén, 51 - línia			149 €
Sklo 53 - zrkadlové			219 €

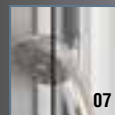

07



22

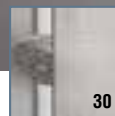

30



44

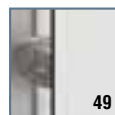

49

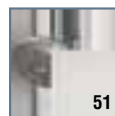

51

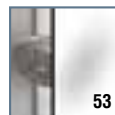

53



PDT4P - pevná stena s vyrovnávacím profilom
PDT4 - pevná stena s L-kovaním

PUR



PDT4P

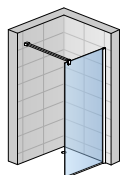

PDT4P

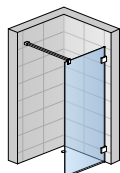

PDT4

- 8 mm bezpečnostné sklo s antiplakovou úpravou Aquaperle
- Stabilizačná vzpera
- PDT4P, PDT4: Atypická šírka do 1600 mm
- Štandardná výška 2000 mm

- PDT4P, PDT4: Atypická výška do 2000 mm
- PDT4: Atypická výška 2001 - 2300 mm (PURmax)

Typ	Šírka	Chróm Sklo 07 Číre
PDT4P 700	700	602 €
PDT4P 800	800	621 €
PDT4P 900	900	640 €
PDT4P 1000	1000	662 €
PDT4P 1200	1200	678 €
PDT4P 1400	1400	698 €
PDT4P SM2	300-1000	712 €
PDT4P SM4	1001-1600	771 €
PDT4 SM1	300-1000	676 €
PDT4 SM3	1001-1600	735 €

Priplatky pre PDT4P a PDT4

PS2.10.600 - chrómovaný držiak na uterák, šírka 600 mm	96 €
PT2.10.600 - sklenená polička na vnútornej strane, šírka 600 mm	107 €
PST2.10.600 - chrómovaný držiak na uterák + polička na vnútornej strane, šírka 600 mm	183 €
Sklo 22 - Durlux	Bez príplatku
Sklo 30 - Mastercarré, 44 - Cristal perly, 49 - satén, 51 - línia	149 €
Sklo 08 - Parsol bronz, 20 - Parsol šedé, 53 - zrkadlové	219 €

Priplatky pre PDT4P vo štandardných rozmeroch

Sklo 61 - 61 - mriežka, 62 - stromy, 63 - písmo, 64 - kamienky, 66 - zrkadlové	219 €
--	-------

Prestaviteľná šírka PDT4P vo štandardných rozmeroch: -20 / 0 mm

Rozmery v mm. Ceny s DPH 20 %.



SOL - pevná stena samostatná (rovnobežná s múrom)
TRIO - pevná stena s 2 kratšími stenami v 90°

PUR



SOL

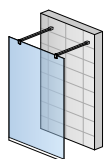

SOL

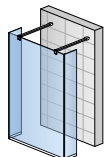

TRIO

- 8 mm bezpečnostné sklo s antiplakovou úpravou Aquaperle
- Štandardná výška 2000 mm
- Atypická výška do 2000 mm
- 2 stabilizačné vzpery
- SOL: Atypická výška 2001 - 2300 mm (PURmax)

Typ	Šírka dlhšej steny	Šírka kratších stien	Chróm / Aluchróm Sklo 07 Číre
SOL SM1	1000 - 1300	---	827 €
SOL SM2	1301 - 1600	---	915 €
TRIO	900 - 1600	200 - 600	1 196 €
Priplatky			
PS2.10.600 - chrómovaný držiak na uterák, šírka 600 mm			96 €
PT2.10.600 - sklenená polička na vnútornej strane, šírka 600 mm			107 €
PST2.10.600 - chrómovaný držiak na uterák + polička na vnútornej strane, šírka 600 mm			183 €
Sklo 22 - Durlux			Bez príplatku
Sklo 30 - Mastercarré, 44 - Cristal perly, 49 - satén, 51 - línia			
Sklo 53 - zrkadlové			

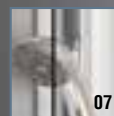

07

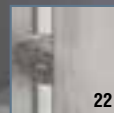

22



30

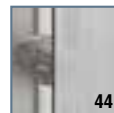

44



49



51



53



DUOP - pevná stena (kolmá k múru) s kratšou stenou v 90°
PDT5P - doplnková bočná stena k DUOP

PUR



DUOP+PDT5P

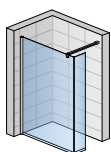

DUOP

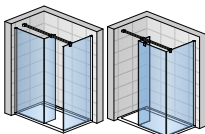

Concept 1
DUOPG
+ PDT5P

Concept 2
DUOPD
+ PDT5P

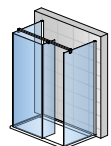

Concept 3
DUOPG
+ 2x PDT5P

- 8 mm bezpečnostné sklo s antiplakovou úpravou Aquaperle
- Štandardná výška 2000 mm
- Atypická výška do 2000 mm
- Chrómovaná stabilizačná vzpera
- DUOP: Atypická šírka do 1600 mm
- PDT5P: Atypická šírka do 1200 mm

Typ	Šírka dlhšej steny	Šírka kratšej steny	Chróm / Aluchróm Sklo 07 Číre
DUOP	900 - 1600	200 - 900	1 112 €
PDT5P	700 - 1200		698 €
Priplatky			
PS2.10.600 - chrómovaný držiak na uterák, šírka 600 mm			96 €
PT2.10.600 - sklenená polička na vnútornej strane, šírka 600 mm			107 €
PST2.10.600 - chrómovaný držiak na uterák + polička na vnútornej strane, šírka 600 mm			183 €
Sklo 22 - Durlux			Bez príplatku
Sklo 30 - Mastercarré, 44 - Cristal perly, 49 - satén, 51 - línia			
Sklo 53 - zrkadlové			

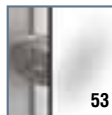
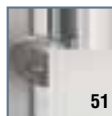
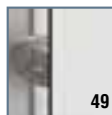
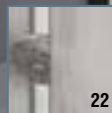
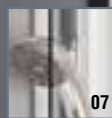

AQUAPERLE

ME4 - štvrtkruh s dvojkriдловými dverami
MEE2 - rohový vstup dvojdielny s kriдловými dverami

MELIA



ME4A



ME4W

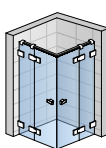

MEE2W



ME4A

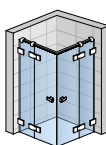

MEE2A

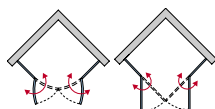

- 8 mm bezpečnostné sklo s antiplakovou úpravou Aquaperle
- Chromované pánty integrované
- Otváranie von aj dovnútra
- 5 mm prahová lišta
- Stabilizačná vzpera

- ME4W, MEE2W: Zástena s L-kovaním
- ME4A, MEE2A: Zástena s L-kovaním s vyr. profilom
- Štandardná výška 2000 mm
- MEE2: Atypická výška do 2000 mm
- Atypická šírka do 1200 mm
- ME4: Rádius 550 mm

Typ	Šírka celková	Šírka dverí	Chrómové Sklo 07 Číre
ME4 SM1	Do 900		2277 €
ME4 SM2	901 - 1200		2433 €
MEE2 SM1	750 - 900	Do 700	2191 €
MEE2 SM2	901 - 1200	Do 1000	2350 €
Priplatky			Pre MEE2
Sklo 30 - Mastercarré, 44 - Cristal perly, 51 - línia			332 €
Sklo 53 - zrkadlové			484 €

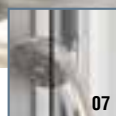

07



30



44

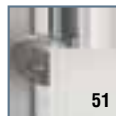

51

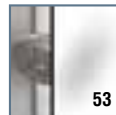

53

AQUAPERLE

ME1 - jednokrídlové dvere
MET1 - bočná stena

MELIA



ME1+MET1A

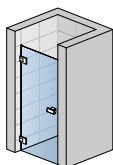

ME1

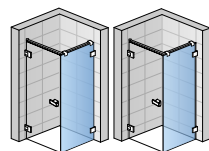
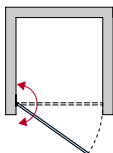

ME1 + MET1W ME1 + MET1A

- 8 mm bezpečnostné sklo s antiplakovou úpravou Aquaperle
- Chromované pánty integrované
- Otváranie dverí von aj dovnútra
- 5 mm prahová lišta
- Stabilizačná vzpera
- MET1W: bočná stena s L-kovaním
- MET1A: bočná stena s L-kovaním s vyrovnávacím profilom
- Atypická výška do 2000 mm
- ME1: Atypická šírka do 1000 mm
- MET1: Atypická šírka do 1400 mm

Typ	Šírka	Chrómové Sklo 07 Číre
ME1	Do 1000	1 087 €
MET1 SM1	300 - 900	714 €
MET1 SM2	901 - 1400	851 €
Priplatky	Pre dvere	Pre bočnú stenu
PS2.10.600 - chrómovaný držiak na uterák, šírka 600 mm		96 €
Sklo 30 - Mastercarré, 44 - Cristal perly, 51 - línia	175 €	174 €
Sklo 53 - zrkadlové	255 €	253 €

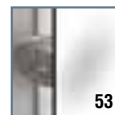
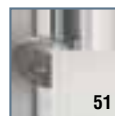
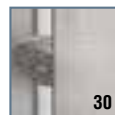
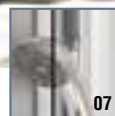

AQUAPERLE

ME13 - jednokřídlové dveře s pevnou stenou v rovine

MET3 - bočná stena
(pre montáž v 90 ° na strane pevnej steny)

MELIA



ME13A+MET1A

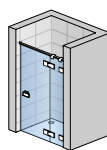

ME13A

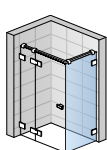

ME13W
+ MET1W

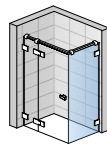

ME13A
+ MET1A



ME13W
+ MET3W

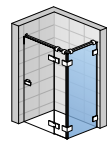

ME13A
+ MET3A

- 8 mm bezpečnostné sklo s antiplakovou úpravou Aquaperle
- Chromované pánty integrované
- Otváranie dverí von aj dovnútra
- 5 mm prahová lišta
- Stabilizačná vzpera

- ME13W, MET3W: Zástena s L-kovaním
- ME13A, MET3A: Zástena s L-kovaním s vyr. profilom
- Atypická výška do 2000 mm
- ME13: Atypická šírka do 1600 mm
- MET3: Atypická šírka do 1400 mm
- Dvere možno vyrobiť aj pre montáž s b. stenou MET1; viď str. 60

Typ	Šírka celková	Šírka dverí	Šírka vstupu	Chrómovanie Sklo 07 Číre
ME13 SM1	Do 1200	Do 900	Šírka dverí -27 mm	1 418 €
ME13 SM2	1201 - 1600	Do 900	Šírka dverí -27 mm	1 526 €
MET3 SM1	300 - 900			724 €
MET3 SM2	901 - 1400			858 €
Priplatky			Pre dvere	Pre bočnú stenu
PS2.10.600 - chrómovaný držiak na uterák, šírka 600 mm				96 €
PT2.10.600 - sklenená polička na vnútornej strane, šírka 600 mm				107 €
PST2.10.600 - chrómovaný držiak na uterák + polička na vnútornej strane, šírka 600 mm				183 €
Sklo 30 - Mastercarré, 44 - Cristal perly, 51 - línia			175 €	174 €
Sklo 53 - zrkadlové			255 €	253 €

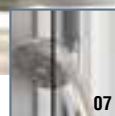

ME31 - jednokrídlové dvere s pántom pri stene
a s pevnou stenou v rovine

ME32 - dvojkrídlové dvere s pevnou stenou v rovine

MELIA



ME31A+MET3A

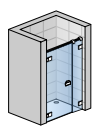

ME31W

ME32A

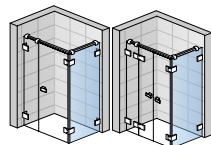
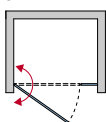

ME31W + MET2W ME32W + MET2W

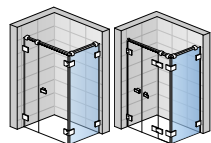

ME31A + MET2A ME32A + MET3A

- 8 mm bezpečnostné sklo s antiplakovou úpravou Aquaperle
- Chromované pánty integrované
- Otváranie dverí von aj dovnútra
- 5 mm prahová lišta
- Stabilizačná vzpera

- ME31W, ME32W: Zástena s L-kovaním
- ME31A, ME32A: Zástena s L-kovaním s vyr. profilom
- Atypická výška do 2000 mm
- Atypická šírka do 2000 mm
- Dvere možno vyrobiť aj pre montáž s b. stenou MET2 alebo MET3; vid' str. 63, 61

Typ	Šírka celková	Šírka dverí	Chrómové Sklo 07 Číre
ME31 SM1	Do 1400	Do 1000	1 429 €
ME31 SM2	1401 - 2000	Do 1000	1 595 €
ME32 SM1	Do 1400	Do 1000	1 803 €
ME32 SM2	1401 - 2000	Do 1250	1 966 €
Priplatky			
Sklo 30 - Mastercarré, 44 - Cristal perly, 51 - línia			175 €
Sklo 53 - zrkadlové			255 €

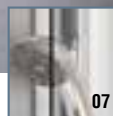

07

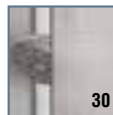

30



44

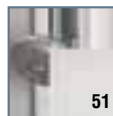

51

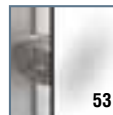

53

AQUAPERLE

ME2 - dvojkřídlové dveře
MET2 - bočná stena

MELIA



ME2+MET2W

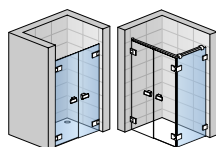

ME2 + MET2W

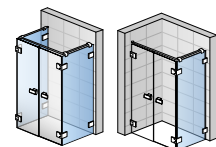

ME2 + 2x MET2W

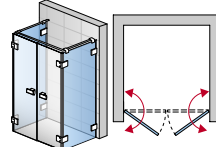

ME2 + 2x MET2A

- 8 mm bezpečnostné sklo s antiplakovou úpravou Aquaperle
- Chromované pánty integrované
- Otváranie dverí von aj dovnútra
- 5 mm prahová lišta
- Stabilizačná vzpera

- MET2W: bočná stena s L-kovaním
- MET2A: bočná stena s L-kovaním s vyrovnávacím profilom
- Atypická výška do 2000 mm
- Atypická šírka do 1400 mm

Typ	Šírka	Chrómové Sklo 07 Číre
ME2 SM1	Do 1000	1 446 €
ME2 SM2	1001 - 1400	1 559 €
MET2 SM1	300 - 900	753 €
MET2 SM2	901 - 1400	890 €
Priplatky	Pre dvere	Pre bočnú stenu
PS2.10.600 - chrómovaný držiak na uterák, šírka 600 mm		96 €
Sklo 30 - Mastercarré, 44 - Cristal perly, 51 - línia	175 €	174 €
Sklo 53 - zrkadlové	255 €	253 €

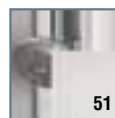
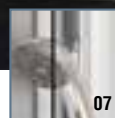

AQUAPERLE



MEB1

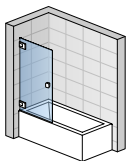

MEB1

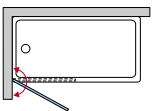

- 8 mm bezpečnostné sklo s antiplakovou úpravou Aquaperle
- Chromované pánty
- 180 ° otváranie s rastrovaním
- Madlo vystúpené aj na vnútornej strane
- Štandardná výška 1400 mm

- Atypická výška do 1600 mm
- Atypická šírka do 1200 mm

Typ	Šírka	Chró m Sklo 07 Číre
MEB1 700	700	623 €
MEB1 750	750	632 €
MEB1 800	800	639 €
MEB1 850	850	649 €
Priplatky		
Sklo 30 - Mastercarré, 44 - Cristal perly, 49 - satén		155 €
Sklo 53 - zrkadlové		226 €

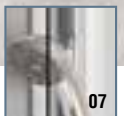

07



30



44



49



53



MEFA

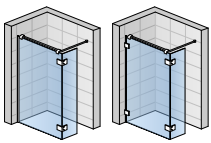

MEFP MEFA

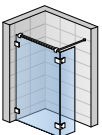

MEFW

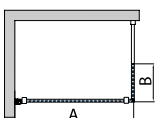

- 6 mm bezpečnostné sklo s antiplakovou úpravou Aquaperle
- Stabilizačná vzpera
- MEFP: Stena s vyrovnávacím profilom
- MEFA: Stena s L-kovaním s vyrovnávacím profilom

- MEFW: Stena s L-kovaním
- Atypická výška do 2000 mm
- Atypická šírka do 1400 mm

Typ	Šírka pevnej steny Rozmer A	Šírka otočnej steny Rozmer B	Chróm Sklo 07 Číre
MEF SM1	Do 900	300 - 600	1 434 €
MEF SM2	901 - 1400	300 - 600	1 571 €
Priplatky			
Sklo 30 - Mastercarré, 44 - Cristal perly, 49 - satén, 51 - línia			174 €
Sklo 53 - zrkadlové, 55 - čierne			253 €



07



30

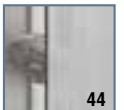

44



49



51



53



M41 - pevná stena jednodielna
M42P - pevná stena dvojdielna
M43P - pevná stena trojdielna

MELIA



M42P

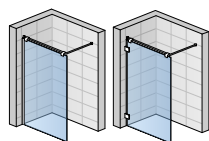

M41P

M41A

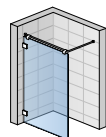

M41W

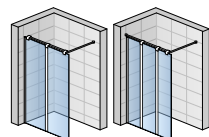

M42P

M43P

- 8 mm bezpečnostné sklo s antiplakovou úpravou Aquaperle
- Stabilizačná vzpera
- M41: Atypická šírka do 1400 mm
- M42P: Atypická šírka do 1600 mm
- M43P: Atypická šírka do 2400 mm

- Štandardná výška 2000 mm
- M41P: Stena s vyrovnávacím profilom
- M41A: Stena s L-kovaním s vyrovnávacím profilom
- M41W: Stena s L-kovaním

Typ	Šírka celková	Šírka steny 1	Šírka steny 2	Šírka steny 3	Chrómové Sklo 07 Číre
M41P 900	900				764 €
M41P 1000	1000				764 €
M41P 1200	1200				843 €
M41P 1400	1400				843 €
M42P 1000	1000	500	500		1031 €
M42P 1200	1200	600	600		1085 €
M42P 1400	1400	600	800		1135 €
M42P 1500	1500	700	800		1186 €
M43P 1600	1600	500	600	500	1506 €
M43P 1700	1700	550	600	550	1531 €
M43P 1800	1800	600	600	600	1632 €

Priplatky

PS2.10.600 - chrómovaný držiak na uterák, šírka 600 mm

96 €

PT2.10.600 - sklenená polička na vnútornej strane, šírka 600 mm

107 €

PST2.10.600 - chrómovaný držiak na uterák + polička na vnútornej strane, šírka 600 mm

183 €

Sklo **49** - satén, **51** - línia

Na dopyt

Sklo **53** - zrkadlové

Na dopyt

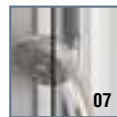

07



49

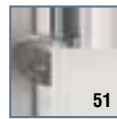

51

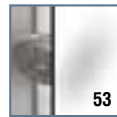

53

AQUAPERLE

FUN2 - pevná stena samostatná
FUDT - doplnková bočná stena v 90°

FUN



FUN2+FUDT

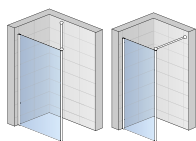

FUN2 + stropná vzpera
 FUN2 + stabilizačná vzpera

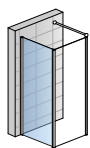

FUDT v 90° + FUN2

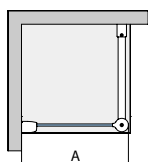

- 6 mm bezpečnostné sklo s antiplakovou úpravou AQUAPERLE
- Farba aluchróm, sanitárne farby
- Univerzálna stropná alebo stabilizačná vzpera
- Štandardná výška 2000 mm
- FUN2: Atypická šírka do 1600 mm
- FUDT: Atypická šírka do 1200 mm

Typ	Šírka Rozmer A	Aluchróm/Čierna/Biela Sklo 07 Číre
FUN2 700	700	506 €
FUN2 800	800	533 €
FUN2 900	900	554 €
FUN2 1000	1000	574 €
FUN2 1200	1200	621 €
FUN2 1400	1400	652 €
FUDT 700	700	376 €
FUDT 800	800	397 €
FUDT 900	900	413 €
FUDT 1000	1000	444 €
FUDT 1200	1200	459 €

Příplatky

Sklo 22 - Durlux	Bez príplatku
Sklo 30 - Mastercarré, 44 - Cristal perly, 49 - satén, 51 - línia	120 €
Sklo 53 - zrkadlové	198 €

Prestaviteľná šírka FUN2: -20/+10 mm

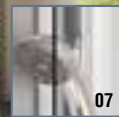

07

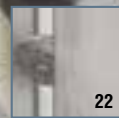

22

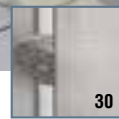

30



44

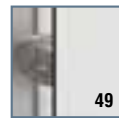

49

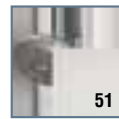

51

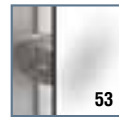

53

AQUAPERLE



FUS2

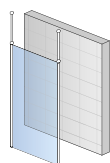

FUS2
+ stropné vzpery

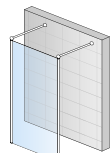

FUS2
+ stabilizačné vzpery

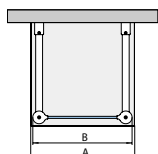

- 6 mm bezpečnostné sklo s antiplakovou úpravou AQUAPERLE
- Farba aluchróm, sanitárne farby
- 2 Univerzálne stropné alebo stabilizačné vzpery
- Štandardná výška 2000 mm
- Atypická výška do 2000 mm
- Atypická šírka do 1600 mm

Typ	Šírka Rozmer A	Šírka Rozmer B	Aluchróm/Čierna/Biela Sklo 07 Číre
FUS2 900	900	880	538 €
FUS2 1000	1000	980	554 €
FUS2 1200	1200	1180	585 €
FUS2 1400	1400	1380	616 €

Priplatky

PS.10.600 - chrómovaný držiak na uterák, šírka 600 mm

92 €

PT.10.600 - sklenená polička, šírka 600 mm

101 €

Sklo **22** - Durlux

Bez príplatku

Sklo **30** - Mastercarré, **44** - Cristal perly, **49** - satén, **51** - línia

120 €

Sklo **53** - zrkadlové

198 €

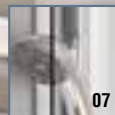

07

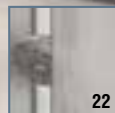

22



30



44



49

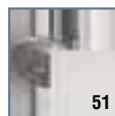

51



53

FUD2 - pevná stena (kolmá ku stene kúpeľne) s krátkou otočnou stenou

FUN



FUD2

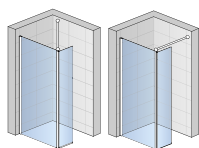

FUD2 + stropná vzpera
FUD2 + stabilizačná vzpera

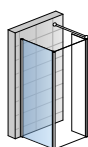

FUD2 + FUDT

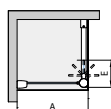

- 6 mm bezpečnostné sklo s antiplakovou úpravou AQUAPERLE
- Farba aluchróm, sanitárne farby
- Univerzálna stropná alebo stabilizačná vzpera
- Štandardná výška 2000 mm
- Atypická šírka do 1600 mm
- Zástenu možno kombinovať s bočnou stenou FUDT; pozri str. 58

Typ	Šírka Rozmer A	Šírka krátkej steny Rozmer E	Aluchróm/Čierna/Biela Sklo 07 Číre
FUD2 700	700	400	652 €
FUD2 800	800	400	668 €
FUD2 900	900	400	684 €
FUD2 1000	1000	400	699 €
FUD2 1200	1200	400	736 €
FUD2 1400	1400	400	767 €
Priplatky			
PS.10.600 - chrómovaný držiak na uterák, šírka 600 mm			92 €
PT.10.600 - sklenená polička, šírka 600 mm			101 €
Sklo 22 - Durlux			Bez príplatku
Sklo 30 - Mastercarré, 44 - Cristal perly, 49 - satén, 51 - línia			151 €
Sklo 53 - zrkadlové			198 €

Prestaviteľná šírka: -20/+10 mm

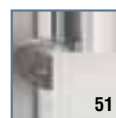
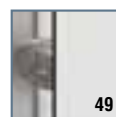
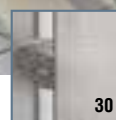
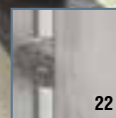
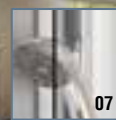

AQUAPERLE

FUT2 - pevná stena (rovnobežná so stenou kúpeľne) s 2 krátkymi otočnými stenami

FUN



FUT2

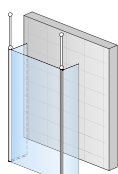

FUT2
+ stropné vzpery

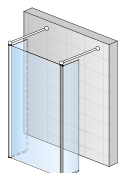

FUT2
+ stabilizačné vzpery

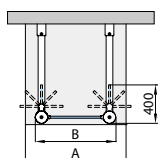

- 6 mm bezpečnostné sklo s antiplakovou úpravou AQUAPERLE
- Farba aluchróm, sanitárne farby
- 2 Univerzálne stropné alebo stabilizačné vzpery
- Štandardná výška 2000 mm
- Atypická výška do 2000 mm
- Atypická šírka do 1600 mm

Typ	Šírka Rozmer A	Šírka Rozmer B	Aluchróm/Čierna/Biela Sklo 07 Číre
FUT2 900	900	880	877 €
FUT2 1000	1000	980	892 €
FUT2 1200	1200	1180	924 €
FUT2 1400	1400	1380	955 €
FUT2 1600	1600	1580	1 331 €
Priplatky			
PS.10.600 - chrómovaný držiak na uterák, šírka 600 mm			92 €
PT.10.600 - sklenená polička, šírka 600 mm			101 €
Sklo 22 - Durlux			Bez príplatku
Sklo 30 - Mastercarré, 44 - Cristal perly, 49 - satén, 51 - línia			179 €
Sklo 53 - zrkadlové			198 €

Šírka krátkych stien 400 mm.

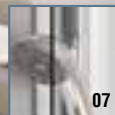

07

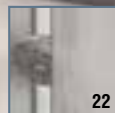

22



30



44



49

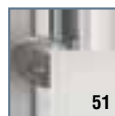

51



53

AQUAPERLE



STR4P6B

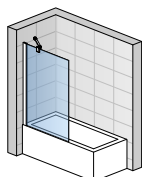

STR4P6B

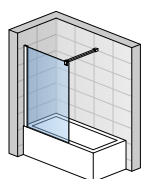
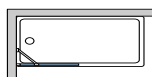

STR4P6B +
SMGE2.50.1250

- 6 mm bezpečnostné sklo s antiplakovou úpravou AQUAPERLE
- Farba aluchróm
- Štandardná výška 1500 mm
- Atypická výška do 1500 mm
- Atypická šírka do 1200 mm

- Vrátane rohovej vzpery
- Stabilizačná vzpera za príplatok (voliteľné príslušenstvo)

Typ	Šírka	Aluchróm Sklo 07 Číre
STR4P6B 070	700	291 €
STR4P6B 075	750	293 €
STR4P6B 080	800	305 €
STR4P6B 090	900	320 €
STR4P6B 100	1000	333 €
STR4P6B 120	1200	362 €
Priplatky		
Stabilizačná vzpera SMGE2.50.1250, aluchróm, dĺžka 1250 mm		69 €

Prestaviteľná šírka -12/+5 mm

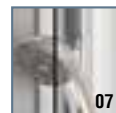

BLACK LINE

SanSwiss[®]
RONAL GROUP



Black Line, séria sprchových zásten od spoločnosti **SanSwiss** s decentnými prvkami v matnej čiernej farbe.

Dokonalá kombinácia minimalizmu a plnohodnotnej funkčnosti.

Viac informácií nájdete tu:



<http://blackline.sanswiss.com/sk>



SanSwiss



#blacklinesanswiss

ANNEA

SOLINO

TOP LINE S

WALK IN



ANR

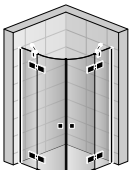

ANR

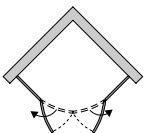

- 6 mm bezpečnostné sklo s antiplakovou úpravou AQUAPERLE
- Farba čierna matná
- Štandardná výška 2000 mm
- Atypická výška 2000 mm
- Atypická šírka do 1200 mm

- Pánty so zdvihovým mechanizmom zapustené na vnútornej strane skla
- Rádus 500/550 mm
- Magnetické tesnenie
- Otváranie iba von
- 2 rohové vzpery

Typ	Šírka vstupu	Šírka pevných dielov	Čierna matná Sklo 07 Číre
ANR 50 080	810	197	861 €
ANR 55 080	810	197	861 €
ANR 50 090	810	297	874 €
ANR 55 090	810	297	874 €
ANR 50 100	810	397	886 €
ANR 55 100	810	397	886 €

Prestaviteľná šírka pre montáž na vaničku: -20/+0 mm

Odporúčame montáž prahovej lišty "S.ANR50.06" (pre rádius 500 mm) alebo "S.ANR55.06" (pre rádius 550 mm) - - za príplatok 53 €.



07



AN1C - rohový vstup (jednokrídlové dvere)

AN13 - rohový vstup

(jednokrídlové dvere s pev. stenou v rovine)

ANNEA



AN1C



AN13

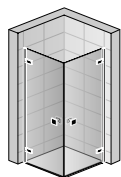

AN1C

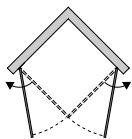

AN13

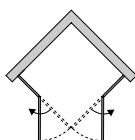

■ 6 mm bezpečnostné sklo s antiplakovou úpravou Aquaperle

■ Farba čierna matná

■ Štandardná výška 2000 mm

■ Atypická výška 2000 mm

■ Atypická šírka do 1000 mm (AN1C)

■ Atypická šírka do 1200 mm (AN13)

■ Pánty so zdvihovým mechanizmom zapustené na vnútornej strane skla

■ Magnetické tesnenie

■ Otváranie iba von

■ 2 rohové vzpery (AN13)

Typ	Šírka krídla dverí	Šírka pevnej steny	Šírka vstupu	Čierna matná Sklo 07 Číre
AN1C 0700			598	776 €
AN1C 0750			648	792 €
AN1C 0800			698	800 €
AN1C 0900			798	834 €
AN1C 1000			898	858 €
AN13 0750	503	247	670	836 €
AN13 0800	553	247	740	844 €
AN13 0900	603	297	810	872 €
AN13 1000	703	297	950	896 €
AN13 1100	753	347	1020	946 €
AN13 1200	803	397	1090	946 €

Prestaviteľná šírka rohového vstupu pre montáž na vaničku: -15/+0 mm (AN1C), -20/+0 (AN13)
 Odporúčame montáž prahovej lišty "S.ANE.06" (za príplatok 62 €/2ks - potrebné pre rohový vstup).



07



AN1C - jednokrídlové dvere
ANT - bočná stena

ANNEA



AN1C+ANT

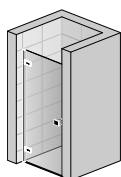

AN1C+V.ANE.06

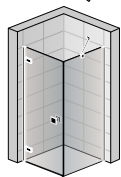
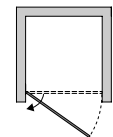

AN1C+ANT

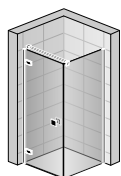

AN1C+ANT + SMGA

- 6 mm bezpečnostné sklo s antiplakovou úpravou AQUAPERLE
- Farba čierna matná
- Štandardná výška 2000 mm
- Atypická výška 2000 mm
- Atypická šírka do 1000/1200 mm (AN1C/ANT)
- Pánty so zdvihovým mechanizmom zapustené na vnútornej strane skla
- Magnetické tesnenie
- Otváranie iba von
- Vráťane rohovej vzpera (k ANT)
- Stabilizačná vzpera za príplatok



07



Typ	Šírka vstupu	Čierna matná Sklo 07 Číre
AN1C 0700	595	388 €
AN1C 0750	645	396 €
AN1C 0800	695	400 €
AN1C 0900	795	417 €
AN1C 1000	895	429 €
ANT 0700		257 €
ANT 0750		266 €
ANT 0800		274 €
ANT 0900		282 €
ANT 1000		294 €
ANT 1200		315 €

Prestaviteľná šírka dverí do niky: -15/+0 mm

Pre montáž do niky nutné objednať nástenný profil s mag. tesnením "V.ANE.06" - za príplatok 39 €.

Prestaviteľná šírka dverí s bočnou stenou pre montáž na vaničku: -15/+0 mm

Odporúčame montáž prahovej lišty "S.ANE.06" - za príplatok 31 €.

Voliteľné príslušenstvo: Stabilizačná vzpera "SMGA.06.1500" (upevnenie stena-sklo, dĺžka 1500 mm) - za príplatok 69 €.

Rozmery v mm. Ceny s DPH 20 %.

AN13 - jednokrídlové dvere s pevnou stenou v rovine
ANT - bočná stena

ANNEA



AN13



AN13+ANT

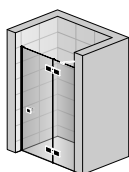

AN13+V.ANE.06

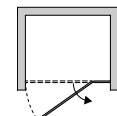

AN13+ANT

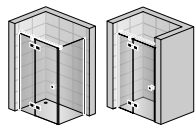

AN13+ANT
+SMGTA

AN13
+SMMA

- 6 mm bezpečnostné sklo s antiplakovou úpravou Aquaperle
- Farba čierna matná
- Štandardná výška 2000 mm
- Atypická výška 2000 mm
- Atypická šírka do 1200 mm

- Pánty so zdvihovým mechanizmom zapustené na vnútornej strane skla
- Magnetické tesnenie
- Otváranie iba von
- Vráťane rohovej vzpera (k ANT)
- Stabilizačná vzpera za príplatok

Typ	Šírka krídla dverí	Šírka pevnej steny	Šírka vstupu	Čierna matná Sklo 07 Číre
AN13 0750	503	247	460	418 €
AN13 0800	553	247	510	422 €
AN13 0900	603	297	560	436 €
AN13 1000	703	297	660	448 €
AN13 1100	753	347	710	473€
AN13 1200	803	397	760	473 €
ANT 0700				257 €
ANT 0750				266 €
ANT 0800				274 €
ANT 0900				282 €
ANT 1000				294 €
ANT 1200				315 €

Prestaviteľná šírka dverí do niky: -20/+0 mm. Pre montáž do niky nutné objednať nástenný profil s mag. tesnením "V.ANE.06" - 39 €. Prestaviteľná šírka dverí s bočnou stenou pre montáž na vaničku: -20/+0 mm.

Odporúčame montáž prahovej lišty "S.ANE.06" - za príplatok 31 €.

Voliteľné príslušenstvo: Stabilizačné vzpery: "SMGTA.06.1500" (upevnenie stena-sklo-T-kus, dĺžka 1500 mm) za príplatok 93 €, "SMMA.06.1500" (upevnenie stena-stena-T-kus, dĺžka 1500 mm) za príplatok 81 €.



07



Voliteľné príslušenstvo: Stabilizačná vzpera



SOR

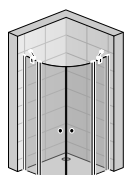

SOR

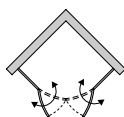

- 6 mm bezpečnostné sklo s antiplakovou úpravou AQUAPERLE
- Farba čierna matná
- Štandardná výška 2000 mm
- Atypická výška 2000 mm
- Atypická šírka do 1000 mm

- Rádus 500/550 mm
- Magnetické tesnenie
- Otváranie von aj dovnútra
- 2 rohové vzpery



07



Typ	Šírka vstupu	Šírka pevných dielov	Čierna matná Sklo 07 Číre
SOR 50 080	720	250	779 €
SOR 55 080	720	250	779 €
SOR 50 090	720	350	800 €
SOR 55 090	720	350	800 €
SOR 50 100	720	450	820 €
SOR 55 100	720	450	820 €

Prestaviteľná šírka pre montáž na vaničku: -20/+0 mm

Odporúčame montáž prahovej lišty "S.SOR50.06" (pre rádius 500 mm) alebo "S.SOR55.06" (pre rádius 550 mm) - za príplatok 53 €.

SOL1 - rohový vstup (jednokrídlové dvere)
SOL13 - rohový vstup
 (jednokrídlové dvere s pev. st. v rovine)

SOLINO



SOL1+SOL1

SOL13+SOL13

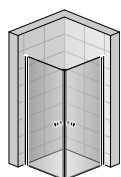

SOL1+SOL1

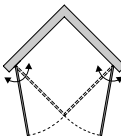

SOL13+SOL13

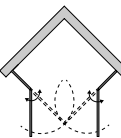

- 6 mm bezpečnostné sklo s antiplakovou úpravou Aquaperle
- Farba čierna matná
- Štandardná výška 2000 mm
- Atypická výška 2000 mm
- Atypická šírka do 1000 mm (SOL1)
- Atypická šírka do 1400 mm(SOL13)
- Magnetické tesnenie
- Otváranie von aj dovnútra
- 2 rohové vzpery (SOL13)



07



Typ	Šírka kridla dveri	Šírka pevnej steny	Šírka vstupu	Čierna matná Sklo 07 Číre
SOL1 0700			845	580 €
SOL1 0750			916	606 €
SOL1 0800			985	606 €
SOL1 0900			1125	630 €
SOL1 1000			1270	654 €
<hr/>				
SOL13 0750	550	200	720	824 €
SOL13 0800	550	250	720	840€
SOL13 0900	550	350	720	858 €
SOL13 1000	650	350	865	882 €
SOL13 1100	700	400	935	906 €
SOL13 1200	800	400	1075	932 €
SOL13 1400	800	600	1075	972 €

Prestaviteľná šírka rohového vstupu pre montáž na vaničku: -20/+0 mm.

Rohový vstup sa skladá z ľavého a pravého dielu. Cena za komplet.

Odporúčame montáž prahovej lišty "S.SOL.06" (za príplatok 58 €/2ks - potrebné pre rohový vstup).

Rozmery v mm. Ceny s DPH 20 %.



SOLF1G+SOLF1D

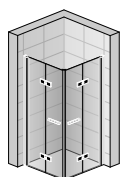

SOLF1G+SOLF1D

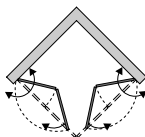

- 6 mm bezpečnostné sklo s antiplakovou úpravou AQUAPERLE
- Farba čierna matná
- Štandardná výška 2000 mm
- Atypická výška 2000 mm
- Atypická šírka do 1000 mm

- Pánty so zdvihovým mechanizmom zapustené na vnútornej strane skla
- Magnetické tesnenie
- Otváranie von aj dovnútra



07



Typ	Šírka vstupu	Čierna matná Sklo 07 Číre
SOLF1 0700	846	882 €
SOLF1 0750	917	898 €
SOLF1 0800	988	916 €
SOLF1 0900	1129	946 €
SOLF1 1000	1270	964 €

Prestaviteľná šírka pre montáž na vaničku: -20/+0 mm

Rohový vstup sa skladá z ľavého a pravého dielu. Cena za komplet.

Odporúčame montáž prahovej lišty "S.SOL.06" (za príplatok 58 €/2ks - potrebné pre rohový vstup).

SOL1 - jednokrídlové dvere
SOLT1 - bočná stena

SOLINO



SOL1+SOLT1

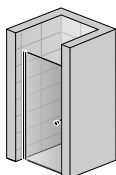

SOL1

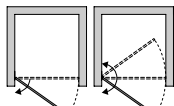

SOL1+V.SOL.06 SOL1+V2.SOL.06

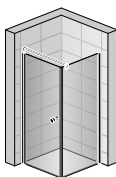

SOL1+SOLT1 +SMGS

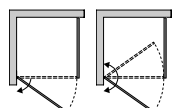

SOL1+SOLT1
 SOL1+SOLT1
 +V3.SOL.06

- 6 mm bezpečnostné sklo s antiplakovou úpravou Aquaperle
- Farba čierna matná
- Štandardná výška 2000 mm (SOL1)
- Atypická výška 2000 mm (SOL1)
- Atypická šírka do 1000 mm (SOL1)
- Atypická šírka do 1200 mm (SOLT1)
- Magnetické tesnenie
- Štandardne otváranie iba von. Otváranie von aj dovnútra - voliteľné príslušenstvo
- Vrátane rohovej vzpery
- Stabilizačná vzpera - voliteľné príslušenstvo

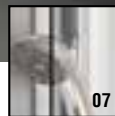

07



Typ	Šírka vstupu	Čierna matná Sklo 07 Číre
SOL1 0700	598	290 €
SOL1 0750	648	303 €
SOL1 0800	698	303 €
SOL1 0900	798	315 €
SOL1 1000	898	327 €
SOLT1 0700		262 €
SOLT1 0750		269 €
SOLT1 0800		269 €
SOLT1 0900		278 €
SOLT1 1000		294 €
SOLT1 1200		310 €

Prestaviteľná šírka dverí do niky: -20/+0 mm.

Pre montáž do niky nutné objednať nástenný profil s mag. tesnením "V.SOL.06" - za príplatok 38 €.

Prestaviteľná šírka dverí s bočnou stenou pre montáž na vaničku: -20/+0 mm.

Odporúčame montáž prahovej lišty "S.SOL.06" - za príplatok 29 €.

Voliteľné príslušenstvo: Stabilizačná vzpera: "SMGS.06.1500" (upevnenie stena-sklo, dĺžka 1500 mm) - za príplatok 69 €.

Montážne sady: V.SOL.06 - za príplatok 40 €, V2.SOL.06 - za príplatok 90 €, V3.SOL.06 - za príplatok 41 €.

Rozmery v mm. Ceny s DPH 20 %.

SOL13 - jednokrídlové dvere s pevnou stenou v rovine
SOLT1 - bočná stena

SOLINO



SOL13+SOLT1

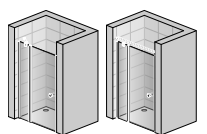

SOL13
+ V.SOL.06

SOL13+V.SOL.06
+SMMS

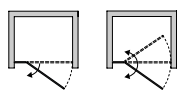

SOL13
+V.SOL.06

SOL13
+V2.SOL.06

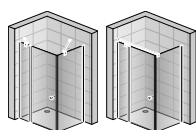

SOL13+SOLT1

SOL13+SOLT1
+SMMS



SOL13+SOLT1+V3.SOL.06

- 6 mm bezpečnostné sklo s antiplakovou úpravou AQUAPERLE
- Farba čierna matná
- Štandardná výška 2000 mm (SOL13)
- Atypická výška 2000 mm (SOL13)
- Atypická šírka do 1400 mm (SOL13)

- Atypická šírka do 1200 mm (SOLT1)
- Magnetické tesnenie
- Štandardne otváranie iba von. Otváranie von aj dovnútra - voliteľné príslušenstvo
- Vrátane rohovej vzpery
- Stabilizačné vzpery - voliteľné príslušenstvo

Typ	Šírka krídla dverí	Šírka pevnej steny	Šírka vstupu	Čierna matná Sklo 07 Číre
SOL13 0750	550	200	510	412 €
SOL13 0800	550	250	510	420 €
SOL13 0900	550	350	510	429 €
SOL13 1000	650	350	610	441 €
SOL13 1100	700	400	660	453 €
SOL13 1200	800	400	760	466 €
SOL13 1400	800	600	760	486 €
SOLT1 0700				262 €
SOLT1 0750				269 €
SOLT1 0800				269 €
SOLT1 0900				278 €
SOLT1 1000				294 €
SOLT1 1200				310 €

Prestaviteľná šírka dverí do niky: -20/+0 mm. Pre montáž do niky nutné objednať nástenný profil s mag. tesnením "V.SOL.06" - 38 €. Prestaviteľná šírka dverí s bočnou stenou pre montáž na vaničku: -20/+0 mm. Odporúčame montáž prahovej lišty "S.SOL.06" - 29 €. Voliteľné príslušenstvo: Stabilizačné vzpery: "SMGTS.06.1500" (upevnenie stena-sklo-T-kus, dĺžka 1500 mm) - za príplatok 93 €, "SMMS.06.1500" (upevnenie stena-stena-T-kus, dĺžka 1500 mm) - za príplatok 81 €. Montážne sety: V.SOL.06 - za príplatok 40 €, V2.SOL.06 - za príplatok 90 €, V3.SOL.06 - za príplatok 41 €.

Rozmery v mm. Ceny s DPH 20 %.



07



SOL31 - jednokrídlové dvere s pevnou stenou v rovine
SOLT3 - bočná stena

SOLINO



SOL31+SOLT3

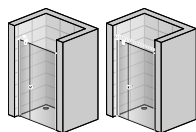

SOL31 SOL31+SMMS2

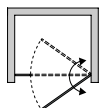

SOL31+SOLT3

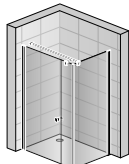

SOL31+SOLT3+SMGTS2

- 6 mm bezpečnostné sklo s antiplakovou úpravou Aquaperle
- Farba čierna matná
- Štandardná výška 2000 mm (SOL31)
- Atypická výška 2000 mm (SOL31)
- Atypická šírka do 1400 mm (SOL31)

- Atypická šírka do 1200 mm (SOLT3)
- Magnetické tesnenie
- Otváranie von aj dovnútra
- Vráťane rohovej vzpery
- Stabilizačné vzpery - voliteľné príslušenstvo



07



Typ	Šírka krídla dverí	Šírka pevnej steny	Šírka vstupu	Čierna matná Sklo 07 Číre
SOL31 0900	670	600	230	429 €
SOL31 1000	670	600	330	441 €
SOL31 1100	670	600	430	453 €
SOL31 1200	770	700	430	466 €
SOL31 1400	870	800	530	486 €
SOLT3 0700				262 €
SOLT3 0750				269 €
SOLT3 0800				269 €
SOLT3 0900				278 €
SOLT3 1000				294 €
SOLT3 1200				310 €
SOLT3 1400				327 €

Prestaviteľná šírka dverí do niky: -25/+10 mm. Pre montáž do niky nutné objednať nástenný profil s mag. tesnením "V.SOL.06" - 38 €. Prestaviteľná šírka dverí s bočnou stenou pre montáž na vaničku: -20/+15 mm. Odporúčame montáž prahovej lišty "S.SOL.06" - za príplatok 29 €. Voliteľné príslušenstvo: Stabilizačné vzpery: "SMGTS2.06.1500" (upevnenie stena-sklo, dĺžka 1500 mm) - za príplatok 93 €, "SMMS2.06.1500" (upevnenie stena-stena, dĺžka 1500 mm) - za príplatok 81 €.

Rozmery v mm. Ceny s DPH 20 %.

SOL2 - dvojkřídlové dveře
SOLT2 - bočná stena

SOLINO



SOL2+SOLT2

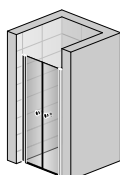

SOL2

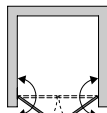

SOL2+SOLT2



SOL2+SOLT2+SMGS

- 6 mm bezpečnostné sklo s antiplakovou úpravou AQUAPERLE
- Farba čierna matná
- Štandardná výška 2000 mm
- Atypická výška 2000 mm
- Atypická šírka do 1000 mm (SOL2)
- Atypická šírka do 1200 mm (SOLT2)
- Magnetické tesnenie
- Otváranie von aj dovnútra
- Vráťane rohovej vzpery
- Stabilizačné vzpery - voliteľné príslušenstvo



07



Typ	Šírka vstupu	Čierna matná Sklo 07 Číre
SOL2 0700	563	405 €
SOL2 0750	613	417 €
SOL2 0800	663	417 €
SOL2 0900	763	425 €
SOL2 1000	863	437 €
SOLT2 700		269 €
SOLT2 750		278 €
SOLT2 800		278 €
SOLT2 900		290 €
SOLT2 1000		303 €
SOLT2 1200		318 €

Prestaviteľná šírka dverí do niky: -20/+15 mm.

Prestaviteľná šírka dverí s bočnou stenou pre montáž na vaničku: -15/+20 mm.

Odporúčame montáž prahovej lišty "S.SOL.06" - za príplatok 29 €.

Voliteľné príslušenstvo: (za príplatok): Stabilizačné vzpery: "SMGS.06.1500" (upevnenie stena-sklo, dĺžka 1500 mm) - za príplatok 69 €.

SOLF1 - dvojdielne skladacie dvere
SOLT1 - bočná stena

SOLINO



SOLF1+SOLT

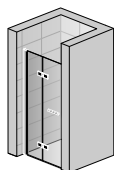

SOLF1+V.SOL.06

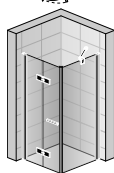
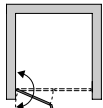

SOLF1+SOLT1

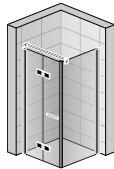

SOLF1+SOLT1
+ SMGS

- 6 mm bezpečnostné sklo s antiplakovou úpravou Aquaperle
- Farba čierna matná
- Štandardná výška 2000 mm (SOLF1)
- Atypická výška 2000 mm (SOLF1)
- Atypická šírka do 1000/1200 mm (SOLF1/SOLT1)
- Pánty so zdvihovým mechanizmom zapustené na vnútornej strane skla
- Magnetické tesnenie
- Otváranie von aj dovnútra
- Vráťane rohovej vzpery
- Stabilizačná vzpera za príplatok



07



Typ	Šírka vstupu	Čierna matná Sklo 07 Číre
SOLF1 0700	598	441
SOLF1 0750	648	449
SOLF1 0800	698	458
SOLF1 0900	798	473
SOLF1 1000	898	482
SOLT1 0700		262 €
SOLT1 0750		269 €
SOLT1 0800		269 €
SOLT1 0900		278 €
SOLT1 1000		294 €
SOLT1 1200		310 €

Prestaviteľná šírka dverí do niky: -20/+0 mm.

Pre montáž do niky nutné objednať nástenný profil s mag. tesnením "V.SOL.06" - za príplatok 38 €.

Prestaviteľná šírka dverí s bočnou stenou pre montáž na vaničku: -20/+0 mm.

Odporúčame montáž prahovej lišty "S.SOL.06" - za príplatok 29 €.

Voľiteľné príslušenstvo: (za príplatok): Stabilizačné vzpery: "SMGS.06.1500" (upevnenie stena-sklo, dĺžka 1500 mm) - za príplatok 69 €.

Rozmery v mm. Ceny s DPH 20 %.

TLSAC - rohový vstup
s dvojdielnymi posuvnými dverami

TOP LINE S



TLSAC

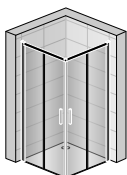

TLSAC

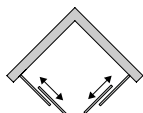

- 6 mm bezpečnostné sklo s antiplakovou úpravou AQUAPERLE
- Farba čierna matná
- Štandardná výška 2000 mm
- Atypická výška do 2000 mm
- Atypická šírka do 1200 mm

- Magnetické tesnenie
- Prahová lišta
- V ponuke i nerovnostranné prevedenie (možná kombinácia rôznych šírok napr. 800 mm + 900 mm, cena na dopyt)

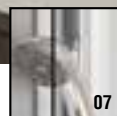

07



Typ	Šírka vstupu	Šírka pevného dielu	Čierna matná Sklo 07 Číre
TLSAC 070	359	344	653 €
TLSAC 080	429	394	684 €
TLSAC 090	499	444	718 €
TLSAC 100	569	494	752 €
TLSAC 120	712	594	816 €

Prestaviteľná šírka pre montáž na vaničku: -25/+0 mm

TLSP - jednokrídlové dvere
TOPF2 - bočná stena

TOP LINE S



TLSP+TOPF2

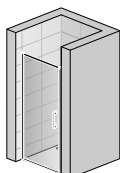

TLSP

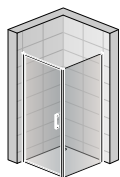
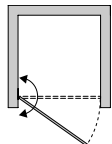

TLSP+TOPF2

- 6 mm bezpečnostné sklo s antiplakovou úpravou Aquaperle
- Farba čierna matná
- Štandardná výška 2000 mm
- Atypická výška do 2000 mm
- Atypická šírka do 1000 mm (TLSP)

- Atypická šírka do 1400 mm (TOPF2)
- Magnetické tesnenie
- Otváranie von aj dovnútra

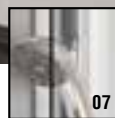

07



Typ	Šírka vstupu	Čierna matná Sklo 07 Číre
TLSP 070	564	376 €
TLSP 075	614	384 €
TLSP 080	664	392 €
TLSP 090	764	412 €
TLSP 100	864	432 €
TOPF2 070		248 €
TOPF2 075		252 €
TOPF2 080		252 €
TOPF2 090		263 €
TOPF2 100		278 €
TOPF2 120		298 €
TOPF2 140		318 €

Prestaviteľná šírka dverí do niky: -25/+25 mm.

Prestaviteľná šírka dverí s bočnou stenou pre montáž na vaničku: -25/+0 mm.

TLS2 - jednodielné posuvné dvere
s pevnou stenou v rovine

TOPF2 - bočná stena

TOP LINE S



TLS2+TOPF2

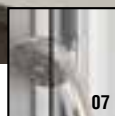

07

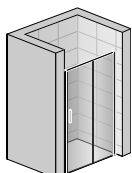

TLS2

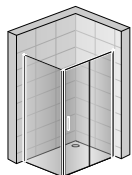
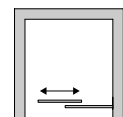

TOPF2+TLS2

- 6 mm bezpečnostné sklo s antiplakovou úpravou AQUAPERLE
- Farba čierna matná
- Štandardná výška 2000 mm
- Atypická výška do 2000 mm
- Atypická šírka do 1800 mm (TLS2)
- Atypická šírka do 1400 mm (TOPF2)
- Magnetické tesnenie
- Prahová lišta

Typ	Šírka vstupu	Šírka pevného dielu	Čierna matná Sklo 07 Číre
TLS2 100	395	482	478 €
TLS2 120	495	582	507 €
TLS2 140	595	682	534 €
TLS2 160	695	782	563 €
TOPF2 070			248 €
TOPF2 075			252 €
TOPF2 080			252 €
TOPF2 090			263 €
TOPF2 100			278 €
TOPF2 120			298 €
TOPF2 140			318 €

Prestaviteľná šírka dverí do niky: -25/+25 mm.

Prestaviteľná šírka dverí s bočnou stenou pre montáž na vaničku: -25/+0 mm.

TLS4 - dvojdielne posuvné dvere
s 2 pevnými stenami v rovine

TOPF2 - bočná stena

TOP LINE S



TLS4+TOPF2

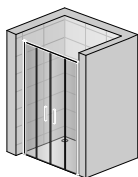

TLS4

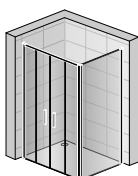
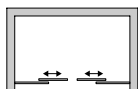

TLS4+TOPF2

- 6 mm bezpečnostné sklo s antiplakovou úpravou Aquaperle
- Farba čierna matná
- Štandardná výška 2000 mm
- Atypická výška do 2000 mm
- Atypická šírka do 1800 mm (TLS4)

- Atypická šírka do 1400 mm (TOPF2)
- Magnetické tesnenie
- Prahová lišta

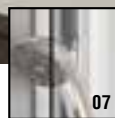

07



Typ	Šírka vstupu	Šírka pevného dielu	Čierna matná Sklo 07 Číre
TLS4 120	456	312	633 €
TLS4 140	556	362	657 €
TLS4 160	656	412	677 €
TOPF2 070			248 €
TOPF2 075			252 €
TOPF2 080			252 €
TOPF2 090			263 €
TOPF2 100			278 €
TOPF2 120			298 €
TOPF2 140			318 €

Prestaviteľná šírka dverí do niky: -25/+25 mm.

Prestaviteľná šírka dverí s bočnou stenou pre montáž na vaničku: -25/+0 mm.



Walk-in EASY STR4P



Concept Walk-in EASY STR4P+STR4P+VT90.06

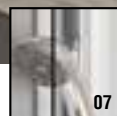

07



VT90.06

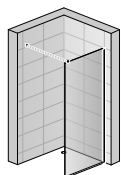

STR4P

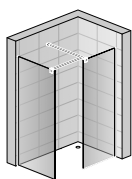
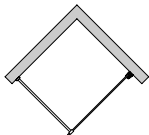

STR4P Concept

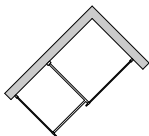

- 8 mm bezpečnostné sklo s antiplakovou úpravou AQUAPERLE
- Farba čierna matná
- Štandardná výška 2000 mm
- Vr. stabilizačnej vzpery 1250 mm (možno skrátiť na mieru).

- Celková výška vr. stab. vzpery 2017 mm
- Možno namontovať vpravo/vľavo.
- Concept Walk in EASY:

kombinácia dvoch pevných stien STR4P

Typ	Čierna matná Sklo 07 Číre
STR4P 080	327 €
STR4P 090	344 €
STR4P 100	368 €
STR4P 110	384 €
STR4P 120	400 €
STR4P 130	417 €
STR4P 140	432 €
STR4P 150	446 €
STR4P 160	458 €

Prestaviteľná šírka (šírka od steny k vonkajšej hrane skla): -15/+5 mm.

Zástena Walk-in EASY je dodávaná vrátane podlahovej lišty v čiernej matnej farbe, pre jednoduchšiu montáž aj ako ochrana hrany.

Pre celkové riešenie Concept Walk-In EASY objednajte nasledujúce produkty:

- dve pevné steny STR4P v požadovaných šírkach
- spojovací diel VT90.06 (pre spojenie 2 stabilizačných vzpier), nie je súčasťou dodávky, nutné objednať zvlášť (cena 34 €). Stabilizačné vzpery sú štandardne dodávané s pevnými stenami STR4P.

STR4P - pevná stena samostatná s vyrovnávacím profilom

WALK-IN

Sklo 69 - Loft Attic

- čierna sieťotlač na prednej strane skla



Walk-in EASY Loft Attic - STR4P



Concept Walk-in EASY Loft Attic - STR4P+STR4P+VT90.06

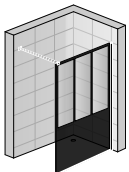
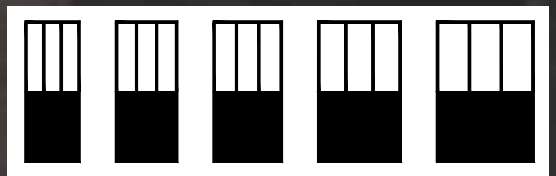

STR4P Attic

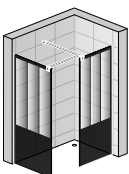
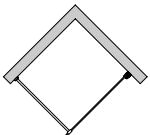

STR4P Attic Concept

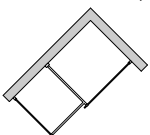

- 8 mm bezpečnostné sklo s antiplakovou úpravou AQUAPERLE
- Farba čierna matná
- Štandardná výška 2000 mm
- Vr. stabilizačnej vzpery 1250 mm (možno skrátiť na mieru).

- Celková výška vr. stab. vzpery 2017 mm
- Možno namontovať vpravo/vľavo.
- Concept Walk in EASY: kombinácia dvoch pevných stien STR4P



VT90.06

Typ	Čierna matná Sklo 69 Loft Attic
STR4P 080	461 €
STR4P 090	478 €
STR4P 100	502 €
STR4P 120	560 €
STR4P 140	616 €

Prestaviteľná šírka (šírka od steny k vonkajšej hrane skla): -15/+5 mm.

Zástena Walk-in EASY je dodávaná vrátane podlahovej lišty v čiernej matnej farbe, pre jednoduchšiu montáž aj ako ochrana hrany.

Pre celkové riešenie Concept Walk-In EASY objednáte nasledujúce produkty:

- dve pevné steny STR4P v požadovaných šírkach
- spojovací diel VT90.06 (pre spojenie 2 stabilizačných vzpier), nie je súčasťou dodávky, nutné objednať zvlášť (cena 34 €). Stabilizačné vzpery sú štandardne dodávané s pevnými stenami STR4P.

STR4P - pevná stena samostatná s vyrovnávacím profilom

WALK-IN

Sklo 72 - Loft Industrie

- čierna sieťotlač na prednej strane skla



Walk-in EASY Loft Industrie - STR4P



Concept Walk-in EASY Loft Industrie - STR4P+STR4P+VT90.06

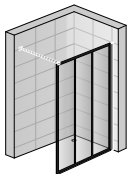
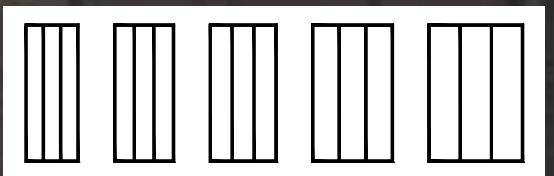

STR4P Industrie

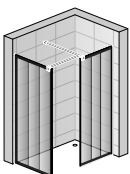
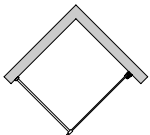

STR4P Industrie Concept

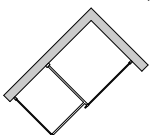

- 8 mm bezpečnostné sklo s antiplakovou úpravou AQUAPERLE
- Farba čierna matná
- Štandardná výška 2000 mm
- Atyp. výška do 2000 mm, šírka 600-1400 mm
- Zvláštne rozmery SM1: fólia (ne sieťotlač)

- Vr. stabilizačnej vzpery 1250 mm (možno skrátiť na mieru)
- Celková výška vr. stab. vzpery 2017 mm
- Možno namontovať vpravo/vľavo
- Concept Walk in EASY: kombinácia dvoch pevných stien STR4P



VT90.06

Typ	Čierna matná Sklo 72 Loft Industrie
STR4P 080	461 €
STR4P 090	478 €
STR4P 100	502 €
STR4P 120	560 €
STR4P 140	616 €

Prestaviteľná šírka (šírka od steny k vonkajšej hrane skla): -15/+5 mm.

Zástena Walk-in EASY je dodávaná vrátane podlahovej lišty v čiernej matnej farbe, pre jednoduchšiu montáž aj ako ochrana hrany.

Pre celkové riešenie Concept Walk-In EASY objednajtie nasledujúce produkty:

- dve pevné steny STR4P v požadovaných šírkach
- spojovací diel VT90.06 (pre spojenie 2 stabilizačných vzpier, nie je súčasťou dodávky, nutné objednať zvlášť (cena 34 €). Stabilizačné vzpery sú štandardne dodávané s pevnými stenami STR4P.

Zvláštne rozmery:
šírka 600-1400 mm,
výška do 2000 mm,
čierna fólia
(0,070 mm)

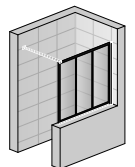

STR4P Industrie SM1

STR4P - pevná stena samostatná s vyrovnávacím profilom

WALK-IN

Sklo Loft 73

- čierna fólia na prednej strane skla



Walk-in EASY Loft 73 - STR4P

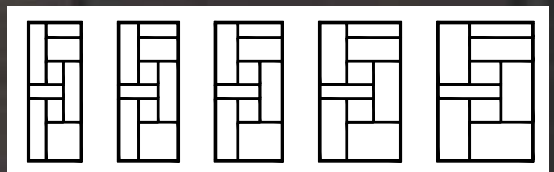

Concept Walk-in EASY Loft 73 - STR4P+STR4P+VT90.06

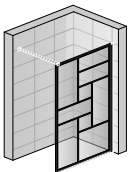

STR4P Loft 73

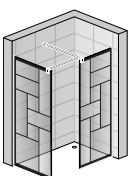
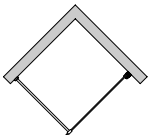

STR4P Loft 73 Concept

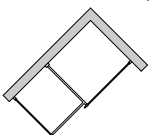

- 8 mm bezpečnostné sklo s antiplakovou úpravou AQUAPERLE
- Farba čierna matná
- Štandardná výška 2000 mm
- Atypická výška 2000 mm
- Atypická šírka 800-1400 mm

- Vr. stabilizačnej vzpery 1250 mm (možno skrátiť na mieru)
- Celková výška vr. stab. vzpery 2017 mm
- Možno namontovať vpravo/vľavo
- Concept Walk in EASY: kombinácia dvoch pevných stien STR4P



VT90.06

Typ	Čierna matná Sklo Loft 73
STR4P 080	461 €
STR4P 090	478 €
STR4P 100	502 €
STR4P 120	560 €
STR4P 140	616 €

Prestaviteľná šírka (šírka od steny k vonkajšej hrane skla): -15/+5 mm.

Zástena Walk-in EASY je dodávaná vrátane podlahovej lišty v čiernej matnej farbe, pre jednoduchšiu montáž aj ako ochrana hrany.

Pre celkové riešenie Concept Walk-In EASY objednajte nasledujúce produkty:

- dve pevné steny STR4P v požadovaných šírkach
- spojovací diel VT90.06 (pre spojenie 2 stabilizačných vzpier), nie je súčasťou dodávky, nutné objednať zvlášť (cena 34 €). Stabilizačné vzpery sú štandardne dodávané s pevnými stenami STR4P.

STR4P - pevná stena samostatná s vyrovnávacím profilom

WALK-IN

Sklo Loft 75

- čierna fólia na prednej strane skla



Walk-in EASY Loft 75 - STR4P



Concept Walk-in EASY Loft 75- STR4P+STR4P+VT90.06

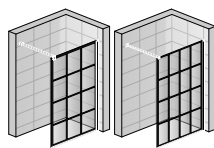
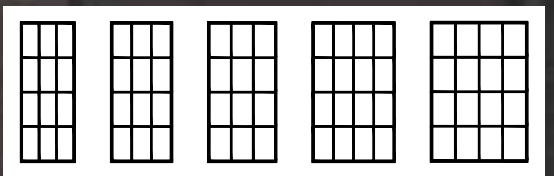

STR4P Industrie

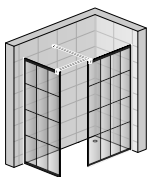
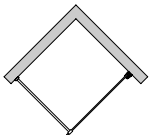

STR4P Loft 75 Concept

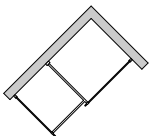

- 8 mm bezpečnostné sklo s antiplakovou úpravou AQUAPERLE
- Farba čierna matná
- Štandardná výška 2000 mm
- Atypická výška do 2000 mm
- Atypická šírka 600-1400 mm

- Vr. stabilizačnej vzpery 1250 mm (možno skrátiť na mieru)
- Celková výška vr. stab. vzpery 2017 mm
- Možno namontovať vpravo/vľavo
- Concept Walk in EASY: kombinácia dvoch pevných stien STR4P



VT90.06

Typ	Čierna matná Sklo Loft 75
STR4P 080	461 €
STR4P 090	478 €
STR4P 100	502 €
STR4P 120	560 €
STR4P 140	616 €

Prestaviteľná šírka (šírka od steny k vonkajšej hrane skla): -15/+5 mm.

Zástena Walk-in EASY je dodávaná vrátane podlahovej lišty v čiernej matnej farbe, pre jednoduchšiu montáž aj ako ochrana hrany.

Pre celkové riešenie Concept Walk-In EASY objednajte nasledujúce produkty:

- dve pevné steny STR4P v požadovaných šírkach
- spojovací diel VT90.06 (pre spojenie 2 stabilizačných vzpier, nie je súčasťou dodávky, nutné objednať zvlášť (cena 34 €). Stabilizačné vzpery sú štandardne dodávané s pevnými stenami STR4P.

Upozornenie: u šírky 1201 - 1400 mm bude dizajn Walk IN zásteny prispôsobený na 4x4, namiesto 3x4.

STR4P - pevná stena samostatná s vyrovnávacím profilom

WALK-IN

Sklo Loft 76

- čierna fólia na prednej strane skla



Walk-in EASY Loft 76 - STR4P



Concept Walk-in EASY Loft 76 - STR4P+STR4P+VT90.06

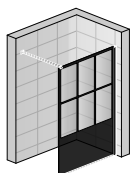
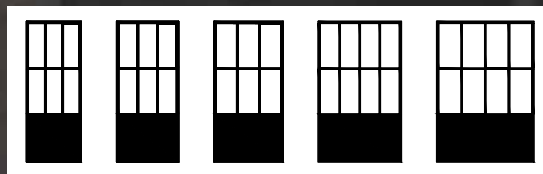

STR4P Loft 76

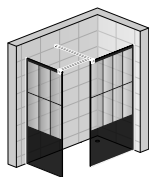
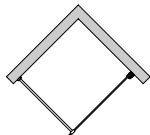

STR4P Loft 76 Concept

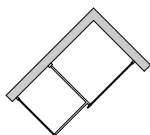

- 8 mm bezpečnostné sklo s antiplakovou úpravou AQUAPERLE
- Farba čierna matná
- Štandardná výška 2000 mm
- Atypická výška 2000 mm
- Atypická šírka 800-1400 mm

- Vr. stabilizačnej vzpery 1250 mm (možno skrátiť na mieru)
- Celková výška vr. stab. vzpery 2017 mm
- Možno namontovať vpravo/vľavo
- Concept Walk in EASY: kombinácia dvoch pevných stien STR4P



VT90.06

Typ	Čierna matná Sklo Loft 76
STR4P 080	461 €
STR4P 090	478 €
STR4P 100	502 €
STR4P 120	560 €
STR4P 140	616 €

Prestaviteľná šírka (šírka od steny k vonkajšej hrane skla): -15/+5 mm.

Zástena Walk-in EASY je dodávaná vrátane podlahovej lišty v čiernej matnej farbe, pre jednoduchšiu montáž aj ako ochrana hrany.

Pre celkové riešenie Concept Walk-In EASY objednajte nasledujúce produkty:

- dve pevné steny STR4P v požadovaných šírkach
- spojovací diel VT90.06 (pre spojenie 2 stabilizačných vzpier), nie je súčasťou dodávky, nutné objednať zvlášť (cena 34 €). Stabilizačné vzpery sú štandardne dodávané s pevnými stenami STR4P.

Upozornenie: u šírky 1201 - 1400 mm bude dezign Walk IN zásteny prispôsobený na 4x2, namiesto 3x2.

SOEB1 - jednokřídlá vaňová zástena

SOEB13 - jednokřídlá vaňová zástena s pev. stenou v rovine

SOLB2 - dvojdielna skladacia zástena



SOEB1



SOLB2

SOEB13

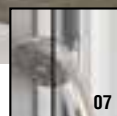

07

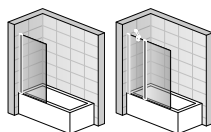

- 8 mm bezpečnostné sklo s antiplakovou úpravou AQUAPERLE
- Farba čierna matná
- Štandardná výška 2000 mm
- Atyp. výška do 2000 mm, šírka 600-1400 mm
- Zvláštne rozmery SM1: fólia (ne sieťotlač)

- Vr. stabilizačnej vzpery 1250 mm (možno skrátiť na mieru)
- Celková výška vr. stab. vzpery 2017 mm
- Možno namontovať vpravo/vľavo
- Concept Walk in EASY: kombinácia dvoch pevných stien STR4P

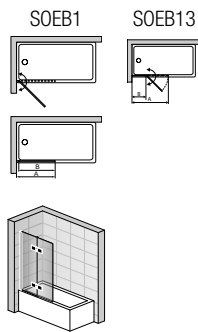

SOEB1

SOEB13

SOLB2

Typ	Šírka A	Šírka B	Čierna matná Sklo 07 Číre
SOEB1 0750	750	685	302 €
SOEB1 0850	850	785	335 €
SOEB13 090	900	350	441 €
SOEB13 100	1000	350	462 €
SOEB13 110	1100	400	474 €
SOEB13 120	1200	400	502 €
SOLB2 090			408 €
SOLB2 100			421 €
SOLB2 110			433 €
SOLB2 120			441 €

Prestaviteľná šírka vaňovej zásteny: -20/+0 mm.

OBDLŽNIKOVÁ KABÍNA

s krídlóvými dverami

MODUL 1400



MODUL 1400 - 1000 x 800 mm, TOPP2+TOPF

Obdĺžniková kabína s krídlóvými dverami

Typ

Aluchróm, sklo 07/22

800 x 1000	Obdĺžniková vanička 800x1000 + 2 zadné steny + varianta batérie 3, jednokrídlové dvere s pevnou stenou v rovine TED1000xxxx + bočná stena v 90° TOPF0800xxxx	A	41083P325007 41083P325022	1 604 €
	Obdĺžniková vanička 800x1000 + 2 zadné steny + varianta batérie 3, dvojkridlové dvere TOPP21000xxxx + bočná stena v 90° TOPF0800xxxx	A	41083P225007 41083P225007	1 560 €
	Obdĺžniková vanička 800x1000 + 2 zadné steny + varianta batérie 4, jednokrídlové dvere s pevnou stenou v rovine TED1000xxxx + bočná stena v 90° TOPF0800xxxx	A	41084P325007 41084P325022	1 743 €
	Obdĺžniková vanička 800x1000 + 2 zadné steny + varianta batérie 4, dvojkridlové dvere TOPP21000xxxx + bočná stena v 90° TOPF0800xxxx	B	41084P225007 41084P225022	1 700 €
800 x 1200	Obdĺžniková vanička 800x1200 + 2 zadné steny + varianta batérie 3, jednokrídlové dvere s pevnou stenou v rovine TED1200xxxx + bočná stena v 90° TOPF0800xxxx)	A	41283P325007 41283P325022	1 680 €
	Obdĺžniková vanička 800x1200 + 2 zadné steny + varianta batérie 4, jednokrídlové dvere s pevnou stenou v rovine TED1200xxxx + bočná stena v 90° TOPF0800xxxx	B	41284P325007 41284P325022	1 809 €
900 x 1200	Obdĺžniková vanička 900x1200 + 2 zadné steny + varianta batérie 3, jednokrídlové dvere s pevnou stenou v rovine TED1200xxxx + bočná stena v 90° TOPF0900xxxx	A	41293P325007 41293P325022	1 734 €
	Obdĺžniková vanička 900x1200 + 2 zadné steny + varianta batérie 4, jednokrídlové dvere s pevnou stenou v rovine TED1200xxxx + bočná stena v 90° TOPF0900xxxx	B	41294P325007 41294P325022	1 863 €

2 varianty batérie:

Varianta 3 = termostatická batéria, pochrómovaná ručná sprcha, sprchová tyč

Varianta 4 = termostatická batéria s prepínačom, pochrómovaná ručná sprcha, nastaviteľná hlavová sprcha

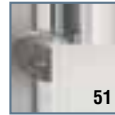
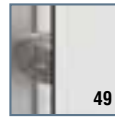
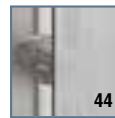
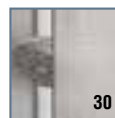
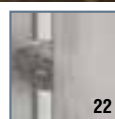

A



B

OBDĹŽNIKOVÁ KABÍNA

s posuvnými alebo zalamovacími dverami

MODUL 1400



MODUL 1400 - 1200 x 800 mm, TOPS2+TOPF

Obdĺžniková kabína s posuvnými alebo zalamovacími dverami

Typ Aluchróm, sklo 07/22

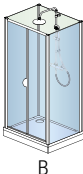
		Typ	Aluchróm, sklo 07/22	
 A	800 x 1000	Obdĺžniková vanička 800x1000 + 2 zadné steny + varianta batérie 3, trojdielne posuvné dvere TOPS31000xxxx + bočná stena v 90° TOPF0800xxxx	41083S325007 41083S325022	1 533 €
		Obdĺžniková vanička 800x1000 + 2 zadné steny + varianta batérie 3, zalamovacie dvere TOPK1000xxxx + bočná stena v 90° TOPF0800xxxx	41083F225007 41083F225022	1 520 €
		Obdĺžniková vanička 800x1000 + 2 zadné steny + varianta batérie 4, trojdielne posuvné dvere TOPS31000xxxx + bočná stena v 90° TOPF0800xxxx	41084S325007 41084S325022	1 672 €
		Obdĺžniková vanička 800x1000 + 2 zadné steny + varianta batérie 4, zalamovacie dvere TOPK1000xxxx + bočná stena v 90° TOPF0800xxxx	41084F225007 41084F225022	1 659 €
 B	800 x 1200	Obdĺžniková vanička 800x1200 + 2 zadné steny + varianta batérie 3, jednodielne posuvné dvere s pevnou stenou v rovine TOPS21200xxxx + bočná stena v 90° TOPF0800xxxx	41283S225007 41283S225022	1 659 €
		Obdĺžniková vanička 800x1200 + 2 zadné steny + varianta batérie 3, trojdielne posuvné dvere TOPS31200xxxx + bočná stena v 90° TOPF0800xxxx	41283S325007 41283S325022	1 617 €
		Obdĺžniková vanička 800x1200 + 2 zadné steny + varianta batérie 3, dvojdielne posuvné dvere s 2 pevnými stenami v rovine TOPS41200xxxx + bočná stena v 90° TOPF0800xxxx	41283S425007 41283S425022	1 691 €
		Obdĺžniková vanička 800x1200 + 2 zadné steny + varianta batérie 3, trojdielne posuvné dvere s pevnou stenou v rovine TOPS21200xxxx + bočná stena v 90° TOPF0800xxxx	41284S225007 41284S225022	1 787 €
		Obdĺžniková vanička 800x1200 + 2 zadné steny + varianta batérie 3, trojdielne posuvné dvere TOPS31200xxxx + bočná stena v 90° TOPF0800xxxx	41284S325007 41284S325022	1 745 €
		Obdĺžniková vanička 800x1200 + 2 zadné steny + varianta batérie 3, dvojdielne posuvné dvere s 2 pevnými stenami v rovine TOPS41200xxxx + bočná stena v 90° TOPF0800xxxx	41284S425007 41284S425022	1 820 €
 C	900 x 1200	Obdĺžniková vanička 900x1200 + 2 zadné steny + varianta batérie 3, jednodielne posuvné dvere s pevnou stenou v rovine TOPS21200xxxx + bočná stena v 90° TOPF0900xxxx	41293S225007 41293S225022	1 713 €
		Obdĺžniková vanička 900x1200 + 2 zadné steny + varianta batérie 3, trojdielne posuvné dvere TOPS31200xxxx + bočná stena v 90° TOPF0900xxxx	41293S325007 41293S325022	1 671 €
		Obdĺžniková vanička 900x1200 + 2 zadné steny + varianta batérie 3, dvojdielne posuvné dvere s 2 pevnými stenami v rovine TOPS41200xxxx + bočná stena v 90° TOPF0900xxxx	41293S425007 41293S425022	1 745 €
		Obdĺžniková vanička 900x1200 + 2 zadné steny + varianta batérie 3, jednodielne posuvné dvere s pevnou stenou v rovine TOPS21200xxxx + bočná stena v 90° TOPF0900xxxx	41294S225007 41294S225022	1 841 €
		Obdĺžniková vanička 900x1200 + 2 zadné steny + varianta batérie 3, trojdielne posuvné dvere (TOPS31200xxxx + bočná stena v 90° TOPF0900xxxx)	41294S325007 41294S325022	1 799 €
		Obdĺžniková vanička 900x1200 + 2 zadné steny + varianta batérie 3, dvojdielne posuvné dvere s 2 pevnými stenami v rovine (TOPS41200xxxx + b. stena v 90° TOPF0900xxxx)	41294S425007 41294S425022	1 847 €

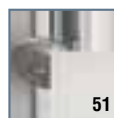
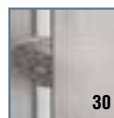
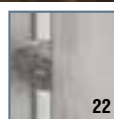

ŠTVORCOVÁ KABÍNA

s krídlovými dverami

MODUL 1400



MODUL 1400 - 900 x 900 mm, TOPP+TOPF

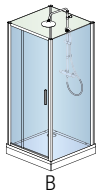
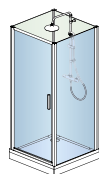

Štvorcová kabína s krídlovými dverami

Typ Aluchróm, sklo 07/22

800 x 800	Štvorcová vanička 800x800 + 2 zadné steny + varianta batérie 3, jednokrídlové dvere TOPP0800xxxx + bočná stena v 90° TOPF0800xxxx		48083P125007	1 498 €
			48083P125022	
	Štvorcová vanička 800x800 + 2 zadné steny + varianta batérie 3, dvojkrídlové dvere TOPP20800xxxx + bočná stena v 90° TOPF0800xxxx		48083P225007	1 492 €
			48083P225022	
	Štvorcová vanička 800x800 + 2 zadné steny + varianta batérie 3, rohový vstup s dvojkrídlovými dverami TED2G0800xxxx+TED2D0800xxxx		48083CP25007	1 434 €
			48083CP25022	
900 x 900	Štvorcová vanička 800x800 + 2 zadné steny + varianta batérie 4, jednokrídlové dvere TOPP0800xxxx + bočná stena v 90° TOPF0800xxxx	A	48084P125007	1 595 €
			48084P125022	
	Štvorcová vanička 800x800 + 2 zadné steny + varianta batérie 4, dvojkrídlové dvere TOPP20800xxxx + bočná stena v 90° TOPF0800xxxx	C	48084P225007	1 619 €
			48084P225022	
	Štvorcová vanička 800x800 + 2 zadné steny + varianta batérie 4, rohový vstup s dvojkrídlovými dverami TED2G0800xxxx+TED2D0800xxxx	D	48084CP25007	1 562 €
			48084CP25022	
900 x 900	Štvorcová vanička 900x900 + 2 zadné steny + varianta batérie 3, jednokrídlové dvere TOPP0900xxxx + bočná stena v 90° TOPF0900xxxx		49093P125007	1 517 €
			49093P125022	
	Štvorcová vanička 900x900 + 2 zadné steny + varianta batérie 3, jednokrídlové dvere s pevnou stenou v rovine TED0900xxxx + bočná stena v 90° TOPF0900xxxx		49093P325007	1 588 €
			49093P325022	
	Štvorcová vanička 900x900 + 2 zadné steny + varianta batérie 3, dvojkrídlové dvere TOPP20900xxxx + bočná stena v 90° TOPF0900xxxx		49093P225007	1 540 €
			49093P225022	
Štvorcová vanička 900x900 + 2 zadné steny + varianta batérie 3, rohový vstup s dvojkrídlovými dverami TED2G0900xxxx+TED2D0900xxxx		49093CP25007	1 479 €	
		49093CP25022		
900 x 900	Štvorcová vanička 900x900 + 2 zadné steny + varianta batérie 4, jednokrídlové dvere TOPP0900xxxx + bočná stena v 90° TOPF0900xxxx	A	49094P125007	1 646 €
			49094P125022	
	Štvorcová vanička 900x900 + 2 zadné steny + varianta batérie 4, jednokrídlové dvere s pevnou stenou v rovine TED0900xxxx + bočná stena v 90° TOPF0900xxxx	B	49094P325007	1 716 €
			49094P325022	
	Štvorcová vanička 900x900 + 2 zadné steny + varianta batérie 4, dvojkrídlové dvere TOPP20900xxxx + bočná stena v 90° TOPF0900xxxx	C	49094P225007	1 668 €
			49094P225022	
Štvorcová vanička 900x900 + 2 zadné steny + varianta batérie 4, rohový vstup s dvojkrídlovými dverami TED2G0900xxxx+TED2D0900xxxx	D	49094CP25007	1 607 €	
		49094CP25022		

2 varianty batérie:

Varianta 3 = termostatická batéria, pochrómovaná ručná sprcha, sprchová tyč

Varianta 4 = termostatická batéria s prepínačom, pochrómovaná ručná sprcha, nastaviteľná hlavová sprcha

Rozmery v mm. Ceny s DPH 20 %. Dvere a bočnú stenu alebo rohový vstup je možné vyrobiť s príplatkovými sklami **30**-Mastercarré, **44**-Cristal Perly, **49**-Satén a **51**-Línia. Cena na požiadanie.

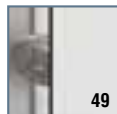
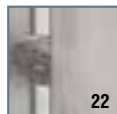

ŠTVORCOVÁ KABÍNA

s posuvnými alebo so zalamovacími dverami

MODUL 1400



MODUL 1400 - 900 x 900 mm, TOPAC

Štvorcová kabína s posuvnými dverami

		Typ	Aluchróm, sklo 07/22
800 x 800	Štvorcová vanička 800x800 + 2 zadné steny + varianta batérie 3, rohový vstup s dvojdielnymi posuvnými dverami TOPAC0800xxxx	48083C225007	1 446 €
		48083C225022	1 446 €
	Štvorcová vanička 800x800 + 2 zadné steny + varianta batérie 3, trojdielne posuvné dvere TOPS30800xxxx + bočná stena v 90° TOPF0800xxxx	48083S325007	1 468 €
		48083S325022	1 468 €
900 x 900	Štvorcová vanička 800x800 + 2 zadné steny + varianta batérie 4, rohový vstup s dvojdielnymi posuvnými dverami TOPAC0800xxxx	A 48084C225007	1 574 €
		B 48084C225022	1 574 €
	Štvorcová vanička 800x800 + 2 zadné steny + varianta batérie 4, trojdielne posuvné dvere TOPS30800xxxx + bočná stena v 90° TOPF0800xxxx	48084S325007	1 595 €
		B 48084S325022	1 595 €
900 x 900	Štvorcová vanička 900x900 + 2 zadné steny + varianta batérie 3, rohový vstup s dvojdielnymi posuvnými dverami (TOPAC0900xxxx)	49093C225007	1 493 €
		49093C225022	1 493 €
	Štvorcová vanička 900x900 + 2 zadné steny + varianta batérie 3, trojdielne posuvné dvere TOPS30900xxxx + bočná stena v 90° TOPF0900xxxx	49093S325007	1 511 €
		49093S325022	1 511 €
900 x 900	Štvorcová vanička 900x900 + 2 zadné steny + varianta batérie 4, rohový vstup s dvojdielnymi posuvnými dverami (TOPAC0900xxxx)	A 49094C225007	1 622 €
		B 49094C225022	1 622 €
	Štvorcová vanička 900x900 + 2 zadné steny + varianta batérie 4, trojdielne posuvné dvere TOPS30900xxxx + bočná stena v 90° TOPF0900xxxx	49094S325007	1 640 €
		B 49094S325022	1 640 €

Štvorcová kabína so zalamovacími dverami

		Typ	Aluchróm, sklo 07/22
800x800	Štvorcová vanička 800x800 + 2 zadné steny + varianta batérie 3, zalamovacie dvere TOPK0800xxxx + bočná stena v 90° TOPF0800xxxx	48083C225007	1 446 €
		48083C225022	1 446 €
800x800	Štvorcová vanička 800x800 + 2 zadné steny + varianta batérie 4, zalamovacie dvere TOPK0800xxxx + bočná stena v 90° TOPF0800xxxx	C 48084F225007	1 577 €
		48084F225022	1 577 €
900x900	Štvorcová vanička 900x900 + 2 zadné steny + varianta batérie 3, zalamovacie dvere TOPK0900xxxx + bočná stena v 90° TOPF0900xxxx	49093C225007	1 493 €
		49093C225022	1 493 €
		C 49094F225007	1 629 €
		49094F225022	1 629 €

2 varianty batérie:

Varianta 3 = termostatická batéria, pochrómovaná ručná sprcha, sprchová tyč

Varianta 4 = termostatická batéria s prepínačom, pochrómovaná ručná sprcha, nastaviteľná hlavová sprcha

ŠTVRŤKRUHOVÁ KABÍNA

s krídlovými alebo posuvnými dverami

MODUL 1400



MODUL 1400 - 900 mm, TOPR

Štvrťkruhovú kabína s posuvnými alebo krídlovými dverami - Rádus 550 mm

Typ

Aluchrom, sklo 07 čiré

900 x 900	Štvrťkruhovú vaničku 900x900 + 2 zadné steny + varianta batérie 3, štvrťkruh s dvojkřídlovými dverami TER55090xxxx		49093RP25007 49093RP25022	1 594 €
	Štvrťkruhovú vaničku 900x900 + 2 zadné steny + varianta batérie 3, štvrťkruh s dvojdíelnymi posuvnými dverami TOPR55090xxxx		49093RS25007 49093RS25022	1 557 €
	Štvrťkruhovú vaničku 900x900 + 2 zadné steny + varianta batérie 4, štvrťkruh s dvojkřídlovými dverami TER55090xxxx	A	49094RP25007 49094RP25022	1 721 €
	Štvrťkruhovú vaničku 900x900 + 2 zadné steny + varianta batérie 4, štvrťkruh s dvojdíelnymi posuvnými dverami TOPR55090xxxx	B	49094RS25007 49094RS25022	1 684 €

2 varianty batérie:

Varianta 3 = termostatická batéria, pochrómovaná ručná sprcha, sprchová tyč

Varianta 4 = termostatická batéria s prepínačom, pochrómovaná ručná sprcha, nastaviteľná hlavová sprcha

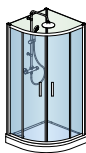

A



B

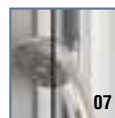

07



22



44

AQUAPERLE

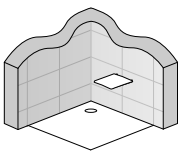

DUS1

- Farba biela a tmavo šedá
- Sklápanie hore
- Lahko čistiteľný povrch
- Maximálne zaťaženie 120 kg

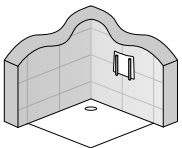

DUS1



Typ	Farba	Šírka A	Hĺbka sedáku B	Hĺbka celkom C	Cena
DUS1S	Tmavo šedá	325	280	325	149 €
DUS1W	Biela	325	280	325	149 €

Sprchové vaničky z liateho mramoru

ILA



WIA + predný panel PWIL



WIR + kryty nožičiek PWIF

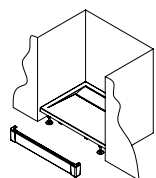

PWII

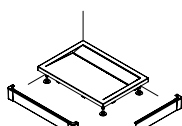

PWIL

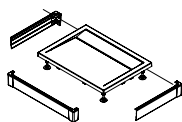

PWIU

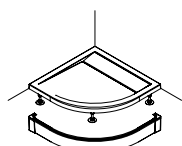

PWIR

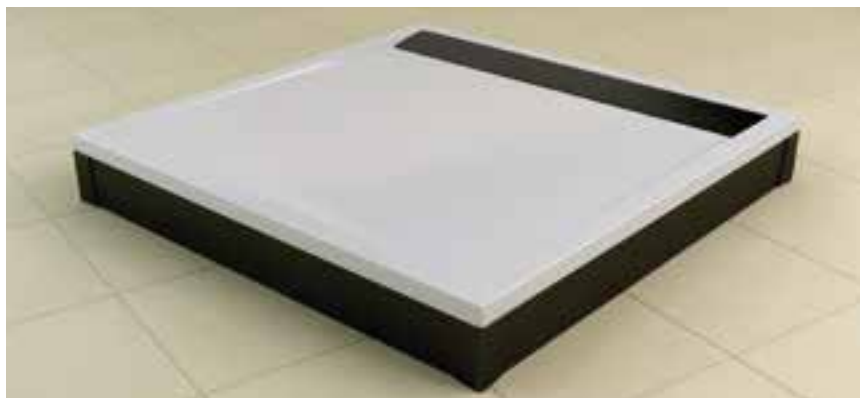

WIQ + predný panel PWIL



Štandardne dodávané príslušenstvo

WIA - obdĺžniková vanička
WIR - štvrtkruhová vanička
WIQ - štvorcová vanička

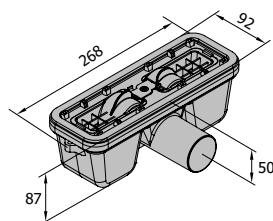

- Prietok až 44 l/min
- Vrchné čistenie
- Čiastočná samočistiteľnosť
- Výška hladiny 50 mm
- Menovitý priemer odtokového potrubia DN 50

Dvojkomorový sifón SIWI



04 - Biely kryt sifónu
04 - Biela vanička



50 - Aluchrómový kryt sifónu
04 - Biela vanička



06 - Čierny kryt sifónu
04 - Biela vanička



04 - Biely kryt sifónu
154 - Čierna vanička



50 - Aluchrómový kryt sifónu
154 - Čierna vanička



06 - Čierny kryt sifónu
154 - Čierna vanička

Tlačené farby nemusia presne zodpovedať skutočnému odtieňu farieb.

- Samonosné vaničky z liateho mramoru
- Kryt sifónu z hliníkového profilu
- Možnosť postavenia na nožičky a pripevnenia hliníkového panelu
- Farba biela a čierny granit
- Výška: Panely 95 mm, nožičky 85-105 mm
- WIR: Rádius 550 mm
- Vaničky patentovo chránené PUV 23839

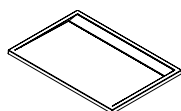

WIA

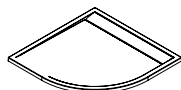

WIR

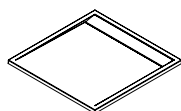

WIQ

Typ vaničky	Popis	Šírka	Výška	Biela	Čierny granit	Predný L-panel	Biela / Čierna / Aluchróm
WIA 70 090	Obdĺžnik	700x900	30	329 €	390 €	PWIL 070 090	81 €
WIA 75 090	Obdĺžnik	750x900	30	350 €	420 €	PWIL 075 090	81 €
WIA 80 090	Obdĺžnik	800x900	30	366 €	448 €	PWIL 080 090	81 €
WIA 80 100	Obdĺžnik	800x1000	35	407 €	491 €	PWIL 080 100	84 €
WIA 80 120	Obdĺžnik	800x1200	35	562 €	668 €	PWIL 080 120	86 €
WIA 90 100	Obdĺžnik	900x1000	35	452 €	534 €	PWIL 090 100	89 €
WIA 90 110	Obdĺžnik	900x1100	35	534 €	633 €	PWIL 090 110	90 €
WIA 90 120	Obdĺžnik	900x1200	35	615 €	729 €	PWIL 090 120	92 €
WIA 90 140	Obdĺžnik	900x1400	35	699 €	830 €	PWIL 090 140	94 €
WIA 90 150	Obdĺžnik	900x1500	35	742 €	881 €	PWIL 090 150	97 €
WIA 90 160	Obdĺžnik	900x1600	35	782 €	931 €	PWIL 090 160	99 €
WIR 55 080	Štvrtkruh	800x800	30	278 €	323 €	PWIR 55 080	102 €
WIR 55 090	Štvrtkruh	900x900	30	327 €	387 €	PWIR 55 090	109 €
WIR 55 100	Štvrtkruh	1000x1000	35	456 €	534 €	PWIR 55 100	117 €
WIQ 080	Štvorec	800x800	30	297 €	349 €	PWIL 080 080	79 €
WIQ 090	Štvorec	900x900	30	340 €	401 €	PWIL 090 090	84 €
WIQ 100	Štvorec	1000x1000	35	482 €	559 €	PWIL 100 100	89 €
Doplnky							
PWIF	Kruhový kryt nožičky (balenie po 3 ks, cena za balenie)						51 €
AR1	Protišmyková úprava vaničky (na zákazku)						102 €
REPAIRKIT	Opravná sada na vaničky z liateho mramoru (dvojfázový epoxidový tmel)						34 €

Povrch vaničky nesmie byť vystavovaný pôsobeniu kyselín, čpavku, chlóru, čističov odpadu ani vlasových farbív.

Rozmery v mm. Ceny s DPH 20 %.



WMA - sifón v rohu vaničky: 800x900, 800x1000, 800x1100, 800x1200, 900x1000 mm

WMA - sifón v strede vaničky: 700x900, 800x1400, 800x1600, 900x1200 mm



WMR

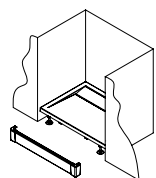

PWII

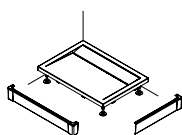

PWIL

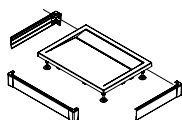

PWIU

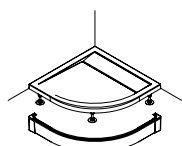

PWIR



WMQ



WM5



04



154

WMA - obdĺžniková vanička
WMR - štvrtkruhová vanička
WMQ - štvorcová vanička
WM5 - päťuholníková vanička

MARBLEMATE

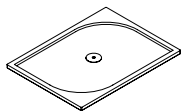

WMA
 700x900
 800x1400
 800x1600
 900x1200

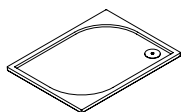

WMA
 800x900
 800x1000
 800x1100
 800x1200
 900x1000



WMR

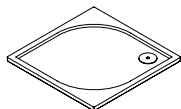

WMQ

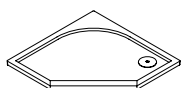

WM5

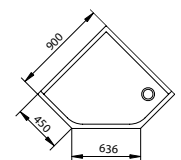

Sifón SIWM

- Priemer 90 mm
- Prietochnosť min. 24 l/min
- Kovové viečko chrómované alebo saténové
- Vrchné čistenie
- Prechodové koleno 40/50 mm

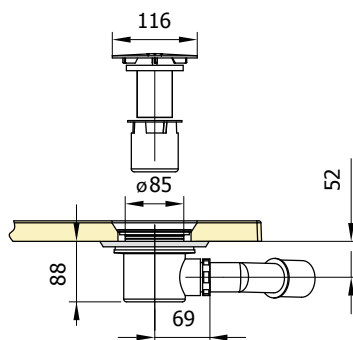

Kotviace nožičky súčasťou balenia

- Samonosné vaničky z liateho mramoru
- Povrchová úprava Gelcoat z polyesterovej živice
- Možnosť postavenia na nožičky a pripevnenia predného panelu
- Farba biela a čierny granit
- Výška: Vaničky 30 mm, panely 95 mm, nožičky 65-105 mm
- WMR: Rádus 550 mm

Typ vaničky	Popis	Šírka	Biela	Čierny granit	Predný panel	Biela / Čierna / Aluchróm
WMA 70 90	Obdĺžnik	700x900	237 €	326 €	PWIL 070 090	82 €
WMA 80 90	Obdĺžnik	800x900	270 €	372 €	PWIL 080 090	83 €
WMA 80 100	Obdĺžnik	800x1000	308 €	406 €	PWIL 080 100	84 €
WMA 80 110	Obdĺžnik	800x1100	336 €	420 €	PWIL 080 110	86 €
WMA 80 120	Obdĺžnik	800x1200	359 €	458 €	PWIL 080 120	87 €
WMA 80 140	Obdĺžnik	800x1400	401 €	500 €	PWIL 080 140	92 €
WMA 80 160	Obdĺžnik	800x1600	472 €	594 €	PWIL 080 160	98 €
WMA 90 100	Obdĺžnik	900x1000	346 €	432 €	PWIL 090 100	87 €
WMA 90 120	Obdĺžnik	900x1200	392 €	491 €	PWIL 090 120	92 €
WMR 55 0800	Štvrtkruh	800x800	224 €	321 €	PWIR 55 080	102 €
WMR 55 0900	Štvrtkruh	900x900	256 €	354 €	PWIR 55 090	110 €
WMR 55 1000	Štvrtkruh	1000x1000	326 €	425 €	PWIR 55 100	117 €
WMQ 0800	Štvorec	800x800	227 €	326 €	PWIL 080 080	80 €
WMQ 0900	Štvorec	900x900	279 €	378 €	PWIL 090 090	84 €
WMQ 1000	Štvorec	1000x1000	350 €	448 €	PWIL 100 100	89 €
WM5 636 0900	Päťuholník	900x900	293 €	392 €	PWM5 636 0900*	53 €
Doplnky						
SIWM.10	Sifón 90 mm + chrómované viečko + prechodové koleno 40/50					25 €
SIWM.01	Sifón 90 mm + saténové viečko + prechodové koleno 40/50					25 €
CSHINE	Clean & Shine - čistiaca a ochranná pasta na vaničky z liateho mramoru, 110 ml					12 €
REPAIRKIT	Opravná sada na vaničky z liateho mramoru (dvojsložkový epoxidový tmel)					34 €

* PWM5 636 0900 akrylátový predný panel iba v bielej farbe!

Povrch vaničky nesmie byť vystavovaný pôsobeniu kyselín, čpavku, chlóru, čističov odpadu ani vlasových farbív.



04



154

Praktické doplnky - sklenená polička, držiak uteráku

- Sprchové zásteny typovej rady MELIA, PUR a FUN je možné vybaviť praktickou sklenenou poličkou a držiakom uteráku



DOPLNKY sprchových kútov

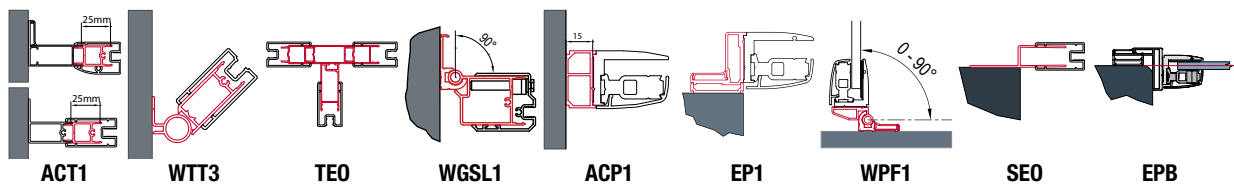

Prefil	Popis	Výška	Pre typovú sériu	Cena
ACT1	Stohovací profil k rozšíreniu dverí alebo bočnej steny ku stene kúpeľne o 25 mm	1898/2000	TOP-LINE / PUR LIGHT S	od 30 €
ACT2	Stohovací profil k rozšíreniu dverí alebo bočnej steny ku stene kúpeľne o 40 mm	1898/2000	TOP-LINE / PUR LIGHT S	od 34 €
WTT3	Sada 2 profilov k upevneniu dverí alebo b. steny ku stene kúp. pod uhl 0 až 90°	1898/1997	TOP-LINE / PUR LIGHT S	od 68 €
TE0	Sada 4 profilov ku spojeniu sprchových dverí a bočných stien u T-montáže	1898	TOP-LINE	122 €
ACSL1	Profil k rozšíreniu dverí na strane madla alebo b.steny ku stene kúpeľ. o 25 mm	1948	SWING-LINE / SWING-LINE F	62 €
ACSL2	Profil k rozšíreniu dverí na strane pantov ku stene kúpeľne o 25 mm	1941	SWING-LINE / SWING-LINE F	62 €
SESL1	Profil k upevneniu dverí na strane madla alebo b. steny do steny kúpeľne pod uhlom 90°	1948	SWING-LINE / SWING-LINE F	82 €
SESL2	Profil k upevneniu dverí na strane pantov do steny kúpeľne pod uhlom 90°	1941	SWING-LINE / SWING-LINE F	82 €
WGS1	Profil k upevneniu dverí na strane madla alebo b. steny do steny kúpeľne pod uhlom 0 až 90°	1948	SWING-LINE / SWING-LINE F	76 €
WGS2	Profil k upevneniu dverí na strane pantov do steny kúpeľne pod uhlom 0 až 90°	1941	SWING-LINE / SWING-LINE F	76 €
ACP1	15 mm aluchrómový rozširovací profil (pre vyrovnávací profil)	2000	PUR	87 €
EP1	Aluchrómový L-profil k upevneniu dverí alebo bočnej steny v uhle 90°	2000	PUR	87 €
WPF1	Sada 2 profilov k upevneniu bočnej steny pod uhlom 0 až 90°	2000	PUR	92 €
WPB1	Sada 2 profilov k upevneniu bočnej steny s L-kováním pod uhlom 0 až 90°	2000	PUR	92 €
EPT	Profil k upevneniu dverí alebo bočnej steny pod uhlom 90°	1898/2000	PUR LIGHT S / TOP-LINE / FUN	71 €
SE0	Profil k postrannému upevneniu dverí alebo bočnej steny	1898/2000	PUR LIGHT S / TOP-LINE / FUN	69 €
EPB	Profil k postrannému upevneniu do steny	1984/2000	MELIA / PUR / ESCURA	83 €

Rozmery v mm. Ceny s DPH 20 %.



Včasná výmena opotrebovaných tesnení zaistí hladkú prevádzku sprchovacieho kútu.

Tesnosť sprchových kútov

Snažíme sa, aby všetky naše výrobky boli optimálne vodotesné a odolné proti striekajúcej vode.

Sprchové a vaňové zásteny SanSwiss majú certifikát TÜV a spĺňajú normu EN 14428:2008 + A1 a všetky kvalitatívne požiadavky s tým spojené, vrátane tesnosti.

Naši vývojoví pracovníci sa ale spolu s inštalatérmi snažia neustále dosahovať ďalších zlepšení.

Napriek tomu existuje možnosť, že po profiloch a závesoch dverí môžu zvonka stekať jednotlivé kvapky.

Pri rozhodovaní pre určitý typ sprchovacieho kúta by ste mali zohľadniť uvedené rozdiely v ochrane proti striekajúcej vode.

Rozdiely pri ochrane proti striekajúcej vode sú dané tvarom rámov, profilov a pántov.

Tvar sprchy nemá na tesnosť žiadny vplyv.

Pri individuálnom rozhodovaní pre výrobok z rozsiahleho výrobného programu firmy SanSwiss je nutné brať do úvahy tiež nároky na funkčnosť alebo optickú výnimočnosť.

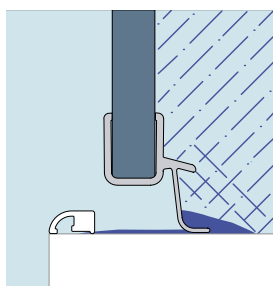

BEZRÁMOVÉ ZÁSTENY

- Splňajú najvyššie optické nároky, v priestore dverí však nemôžu byť absolútne tesné.
- Pri intenzívnom sprchovaní môže von vytečť malé množstvo vody.
- 5 mm prahová lišta zlepšuje tesnosť.

Pre typové rady: Pur, Melia, Pur Light S, Escura

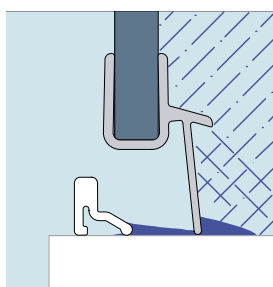

ČIASTOČNE RÁMOVÉ ZÁSTENY S PRAHOVOU LIŠTOU

- Poskytujú dobrú ochranu proti striekajúcej vode.
- Pri intenzívnom sprchovaní môže von vytečť malé množstvo vody.
- 10 mm prahová lišta zlepšuje tesnosť.

Pre typové rady: SWING-Line, SWING-Line-F

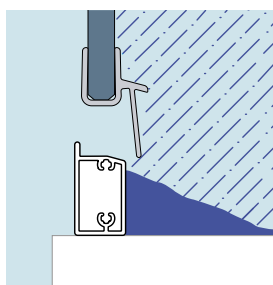

RÁMOVÉ ZÁSTENY

- Poskytujú veľmi dobrú ochranu proti striekajúcej vode i pri veľkom zaťažení.
- Z hľadiska funkčnosti nutná malá medzera u krídlových dverí nemôže vylúčiť nepatrný únik vody.

Pre typové rady: TOP-Line



WALK-IN PEVNÉ ZÁSTENY

- Šírka otvoreného priestoru je daná typom zásteny.

Pre typové rady: Pur, Melia, Escura, TOP-Line, Fun

POVRCHOVÉ ÚPRAVY PROFILOV



Chróm (10)



Aluchróm (50)



Matný elox (01)



Biela (04)

SANITÁRNE FARBY



Čierna lesklá (odpovedá RAL 9005)



Čierna matná (odpovedá RAL 9005)

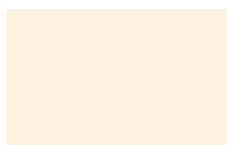

Pergamon



Natura



Běžová bahama



Manhattan

- Profily sú lakované najmodernejšou technológiou
- Hlavné pohľadové plastové diely sú chrómované
- Menej významné plastové dieliky sú v šedej farbe
- Iné ako vyššie uvedené sanitárne farby sú možné na základe individuálnej požiadavky
- Tlačené farby nemusia presne zodpovedať odtieňu sanitárnych farieb



Profil v sanitárnej farbe - čierna lesklá

BEZPEČNOSTNÉ SKLÁ



07 Hladké číre



08 Parsol bronz



20 Parsol šedé



22 Durlux



30 Mastercarré



44 Cristal perly

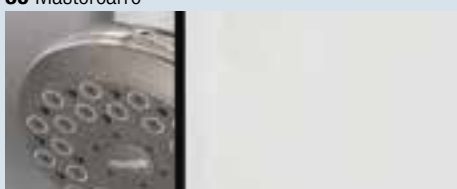

49 Satén



51 Línia

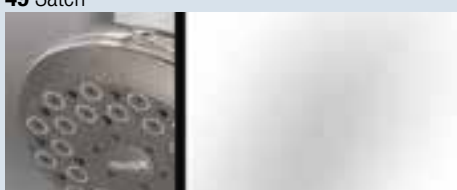

53 Zrkadlové



61 Mriežka



63 Písmo



62 Stromy



64 Kamienky

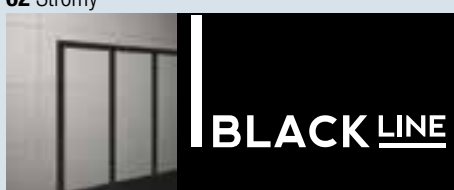

Čierna sieťotlač/fólia

Tlačené farby nemusia presne zodpovedať farebnému odtieňu skiel.

Popis a technické údaje v cenníku sú nezáväzná a nemožno ich považovať za záruku skutočných parametrov výrobku.

Odchýlky medzi vyobrazeniami a výrobkami sú možné.

Vzhľadom k možnému ďalšiemu vývoju výrobkov si vyhradujeme právo na technické zmeny alebo vylepšenia bez oznámenia. Za tlačové chyby alebo chybné údaje nepreberáme žiadnu zodpovednosť.



Sanswiss s.r.o.

Popovická 1123

CZ-506 01 JIČÍN

www.sanswiss.sk

Tel.: +420 / 493 644 411

E-mail: prodej@sanswiss.cz

Platnosť od 1. 4. 2019 do 31. 3. 2020.

300.MPL2019/0.SK.EUR



Predajca: